

GEBRUIKSHANDLEIDING

PFF-726BLACK

Lees deze gebruikshandleiding a.u.b. zorgvuldig en volledig door voordat u dit product aansluit, gebruikt of aanpast.

Als de gebruikshandleiding niet in uw taal is gedrukt, bezoek dan a.u.b. onze website om te zien of deze daar te vinden is voor het model dat u hebt aangeschaft. Ons website-adres is: denver.eu

NEDERLANDS

Belangrijke veiligheidsinformatie

WAARSCHUWING: Lees de veiligheidsinstructies zorgvuldig door voordat u het product voor de eerste keer gebruikt en bewaar de instructies voor toekomstig gebruik. Lees alle veiligheidsinformatie hieronder voordat u deze Frameo gebruikt.

1. Dit product is geen speelgoed. Houd het buiten bereik van kinderen. Altijd toezicht door volwassenen te houden indien bediend door kinderen.
2. Houd het product buiten bereik van huisdieren.
3. Waarschuwing, deze Frameo is uitgerust met een lithium-ionaccu. Volg de onderstaande instructies:



Probeer de Frameo niet te openen! Het apparaat kan onderdelen bevatten met dodelijke spanning.

Niet blootstellen aan warmte, water, vocht of direct zonlicht!

Laad het product alleen op met de originele meegeleverde adapter.

Probeer de accu van de Frameo niet zelf te vervangen. U kunt hierbij de accu beschadigen, wat oververhitting en letsel kan veroorzaken. De lithium accu in de Frameo mag alleen worden vervangen door een ervaren technicus en moet worden gerecycled of gescheiden van het huisvuil worden afgevoerd. Verbrand de accu niet.

Reparaties of onderhoud mogen alleen worden uitgevoerd door gekwalificeerd personeel.

4. Stel dit apparaat niet bloot aan regen of vocht, om het risico van brand of elektrische schokken te verminderen. Het apparaat mag niet worden blootgesteld aan druppels of spetters. Plaats geen met vloeistof gevulde voorwerpen, zoals vazen, op het apparaat.
5. De directe aansluitbare adapter wordt gebruikt om de stroom volledig af te sluiten en moet dus altijd gemakkelijk bereikbaar blijven. Zorg er dus voor dat er rondom het stopcontact voldoende ruimte is zodat het stopcontact gemakkelijk bereikbaar is.
6. De bedrijfs- en opslagtemperatuur van het product is van -10 °C tot 40 °C. Een te lage of te hoge temperatuur kan de werking beïnvloeden.

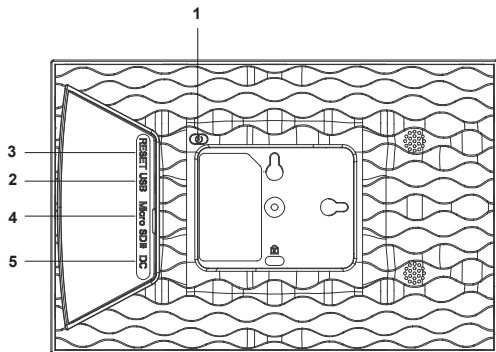

1. AAN/UIT

Nadat de voedingsadapter is aangesloten, houd de aan-/uitknop a,u,b, ongeveer 5 seconden ingedrukt (totdat het scherm inschakelt).

Wanneer ingeschakeld, houd de aan-/uitknop ca. 3 seconden ingedrukt om het herstart- of uitschakelmenu te openen. Druk kort op de aan-/uitknop om het scherm aan/uit te schakelen (de fotolijst blijft echter in de ingeschakelde stand).

2. USB

Sluit hier een USB-flashdrive aan. De USB-poort is uitsluitend bestemd als servicepoort.

3. RESET

Gebruik een naald of paperclip om het apparaat terug te stellen.

4. MicroSD-kaart

Laad hier een extern microSD-geheugen van max. 32GB.

5. DC

Sluit de DC-adapter aan om het apparaat in te schakelen.



frameo

Gebruikshandleiding

Versie: 1.7 (2020-11-13)

Inhoud

Aan de slag	4
Frameo-app	4
Frameo snelle installatie	5
Beginnen met het gebruik van Frameo	6
Verbinding maken met een nieuwe vriend	6
Navigeren door je Frameo	7
Instellingen	9
Mijn frame	9
Foto'sbeheren	10
Mijn vrienden	11
Display	11
Diashow	12
WiFi	13
Meldingen	13
Back-uppen en Herstellen	14
Hulp	15
Over	16
Privacy	17
Ondersteuning	17
Garantie, naleving, ondersteuning en veiligheidsinformatie	17

Aan de slag

Gefeliciteerd met je gloednieuwe Frameo-fotolijst!

Als je nieuw bent in het gebruik van Frameo, volg dan eerst de Frameo snelle installatie of volg de handleiding op het scherm wanneer je deze voor het eerst inschakelt.

Zodra je je Frameo-frame hebt ingesteld, kun je beginnen met het verbinden van het frame met je vrienden en familie.

Frameo-app

Om foto's naar je frame te sturen, gebruik je de Frameo-app voor iOS of Android.



Zoek de Frameo-app door deze code te scannen:



Voor Android:

Zoek op "Frameo" op [Google Play](#).

Voor iOS:

Zoek op "Frameo" in de [App Store](#).

Frameo snelle installatie

Wanneer je je frame voor de eerste keer start, moet je het frame instellen.

- Selecteer een taal. Dit is de taal die wordt gebruikt op de Frameo.
- Verbind je frame met het internet door het te verbinden met een wifi-netwerk.
- Frameo kan je vragen om te updaten naar de laatste versie. *Het is aan te raden om je frame te updaten als je daarom wordt gevraagd, voordat je verder gaat.*
- Voer je naam en de locatie waar je je frame hebt geplaatst in, bijv. "John Doe" en "Woonkamer", "Keuken" of "Kantoor". Stel ten slotte de tijdzone in als die niet juist is.

Beginnen met het gebruik van Frameo

De volgende stap is om Frameo te verbinden met je vrienden en familie door hen te voorzien van een code van jouw frame.

Als je zelf foto's naar het frame wilt kunnen sturen, download dan eerst de app voor iOS of Android in de [App Store](#) of op [Google Play](#). Gebruik dan de code om je frame en app te verbinden zoals hieronder beschreven.

Verbinding maken met een nieuwe vriend

Zorg ervoor dat je vriend de Frameo app heeft gedownload en geïnstalleerd.

Klik op pictogram vrienden toevoegen op je frame . Er verschijnt een dialoogvenster met een verbindingscode, die 12 uur lang geldig is.

Deel deze code vervolgens op welke manier je maar wilt met je vriend, bijv. per sms, e-Mail, IM, telefonisch.

Zodra je vrienden de code in hun Frameo-app hebben toegevoegd, verschijnen ze automatisch op je frame en kunnen ze je foto's sturen.

Lees het hoofdstuk [opties voor een vriend wijzigen](#) om verbonden vrienden *toe te laten*, om de verbindingscode op te halen en te delen via de smartphone-app.



Navigeren door je Frameo

Veeg naar links of rechts om door je foto's te navigeren.

Om het menu te openen, tik je gewoon eenmaal op het scherm.

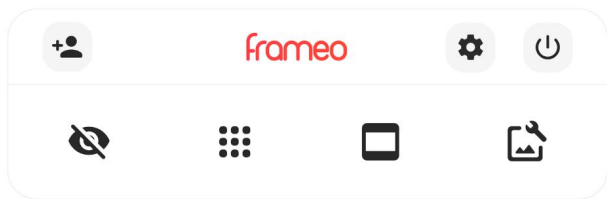

In het menu vind je de meest gebruikte functies.

Vriend toevoegen

Dit genereert een code die je kunt delen met je vrienden en familie, zodat ze verbinding kunnen maken en foto's naar je frame kunnen sturen.

Instellingen

Opent de [instellingen](#).

Menu inschakelen/uitschakelen

Opent het aan/uit-menu.

Foto verbergen

Verbergt de huidige foto. Dit betekent dat de foto niet meer in de diashow wordt getoond. Indien nodig kan de foto opnieuw worden getoond via het menu instellingen.

Galerij

Opent een galerij die waarmee je eenvoudig en snel door foto's kunt navigeren.

In frame passen/frame vullen

Dit verandert de manier waarop de foto wordt getoond.

De optie *Frame vullen* is de standaardinstelling. De foto is zo geschaald dat deze het hele scherm vult. De foto wordt gecentreerd rond wat is geselecteerd als het belangrijkste deel. Zie de eerste foto hieronder.

In frame passen zorg ervoor dat de hele foto op het scherm wordt weergegeven. Zie de tweede foto hieronder.







Foto aanpassen

Hiermee kunt u de positie van de foto in het frame wijzigen voor een betere pasvorm. Hier kunt u ook gebruik maken van  om uw foto de draaien.

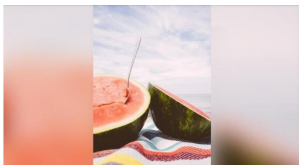
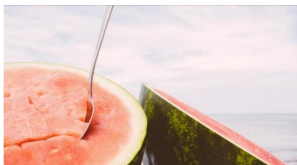
Interactie met video's



Wanneer er een video wordt getoond, zullen er ook twee extra bedieningselementen weergegeven worden. Eén voor het afspelen/pauzeren van de video en één om het volume van het geluid van de video te regelen.



Druk op  om het afspelen van de video te starten. Als je op  drukt wordt het afspelen van de video gepauzeerd.





Druk op  om de volumebalk te openen. Gebruik de volumebalk om het volume van het geluid van de video aan te passen.

Door op  te drukken wordt het geluid van de video gedempt. Door op  te drukken wordt het geluid van de video weer aangezet.



Menu inschakelen/uitschakelen

Tik op de aan/uit-pictogram  om toegang te krijgen tot het aan/uit-menu. Hier

kunt u uw apparaat uitschakelen door  te gebruiken, uw frame opnieuw opstarten door  te gebruiken of het apparaat in de slaapstand zetten door  te gebruiken.



N.B. Zorg ervoor dat je altijd de Frameo uitschakelt middels de aan/uit-knop op het apparaat of via het menu inschakelen/uitschakelen. Schakel de stroom nooit uit terwijl Frameo loopt.

Instellingen

Via de instellingen kun je je frame aanpassen aan je wensen.

Mijn frame

Framenaam

Wijzig de naam van je frame. Dit is ook de naam die verbonden vrienden en familie zullen zien in hun lijst van verbonden frames in de smartphone-app.

Framelocatie

Wijzig de locatie van je frame. Dit is de locatie die wordt weergegeven op het frame van verbonden frames van je vrienden en familie, hetgeen kan helpen om frames van elkaar te onderscheiden.

Taal instellen

Stelt de taal die op het frame wordt gebruikt in.

Tijdzone instellen

Stelt de tijdzone die op het frame wordt gebruikt in.

24-uursformaat inschakelen/uitschakelen

Schakelt het 24-uursformaat in en uit.

Foto's beheren

In het menu foto's beheren kun je zien hoeveel foto's er op je frame staan en welke opslag ze gebruiken. Je kunt ook zien hoeveel opslagruimte er nog beschikbaar is op je apparaat voor het opslaan van nieuwe foto's.



Foto's weergeven/verbergen

Selecteer welke foto's je wilt verbergen door erop te tikken. Verborgen foto's worden NIET van je frame verwijderd en je kunt ze altijd selecteren om weer te geven.

Gebruik  om alle foto's te verbergen of weer te geven.

Foto's verwijderen

Selecteer de foto's die je permanent van je frame wilt verwijderen door op de foto te tikken.

Gebruik  om alles te selecteren of te deselecteren en  om de geselecteerde foto's permanent te verwijderen.

Foto's importeren

Hiermee kun je foto's importeren van een externe opslag (bijv. een microSD-kaart).

Voordat je foto's probeert te importeren, moet je ervoor zorgen dat je een externe opslag (bijv. een microSD-kaart) in je frame hebt geplaatst met de foto's die je wilt importeren.

Begin met het selecteren van de foto's die je in je frame wilt importeren. Eenmaal geselecteerd, tik je op de knop importeren  om het importproces te starten.

Gebruik  om alle foto's op de externe opslag (bijv. een microSD-kaart) te selecteren of te deselecteren.

Gebruik  om de volgorde van de foto's voor het importeren in te stellen en gebruik  om te sorteren op oplopend/aflopend.

Het is momenteel niet mogelijk om een ondertekening toe te voegen of het belangrijkste deel van de foto te definiëren bij gebruik van de importfunctie. Een alternatief hiervoor is om jezelf toe te voegen aan je vriendenlijst en de foto's te versturen middels de app.

Foto's exporteren

Hiermee kun je foto's van een frame exporteren naar een externe opslag (bijv. een microSD-kaart).

De exportfunctie zal alle foto's op het frame en de profielfoto's exporteren.

Mijn vrienden

Deze lijst bevat alle verbonden vrienden die foto's naar je frame mogen sturen.

Opties voor een vriend wijzigen

Klik op het picogram opties  om het menu vriendenopties te openen. Hier kun je toestaan of weigeren dat een vriend de code aan het frame deelt. Als dit is ingeschakeld, kan de vriend de code ophalen en delen in het frame van zijn of haar app.

In het menu opties kun je ook een vriend verwijderen door op de knop **VRIEND VERWIJDEREN** te drukken. Hierdoor wordt de vriend uit de lijst verwijderd en daarmee hun toestemming om foto's naar het frame te sturen. Je wordt vervolgens gevraagd om de verwijdering te bevestigen en of je alle foto's die je eerder van deze vriend heeft ontvangen wilt verwijderen.

Persoon toevoegen

Om een nieuwe persoon die je foto's stuurt toe te laten, tik je gewoon op de knop vriend toevoegen  en deel je de gepresenteerde code op welke manier je maar wilt.

Display

Helderheid

Pas het helderheidsniveau van het scherm aan.

Slaapmodus

Frameo heeft een slaapmodus die het scherm uitschakelt om het stroomverbruik te verminderen. De standaardinstelling is om het scherm om 23:00 uur uit te schakelen en om

07:00 uur weer in te schakelen. Om dit te wijzigen hoeft u alleen maar de start- en eindtijd van de slaapmodus in te stellen.

Je frame is niet uitgeschakeld of in stand-by, dus je kunt nog steeds foto's ontvangen tijdens in de slaapmodus.

Diashow

Timer

Stel de duur in dat een foto moet worden weergegeven voordat de volgende foto wordt weergegeven.

Onderschrift weergeven

Stelt in of de onderschriften die je vrienden met de foto hebben meegestuurd wel of niet worden weergegeven. Aanvinken om de bijschriften weer te geven. Niet aanvinken om de bijschriften te verbergen.

Frame vullen

Stelt de standaardinstelling van de framefoto in. Aanvinken om de standaard vullen in te stellen, waardoor de foto's aangepast worden op het scherm volgens het belangrijkste deel van de foto. Niet aanvinken om de foto aan het scherm aan te passen, met toevoeging van vage balken aan de zijkanten of aan de boven- en onderkant.

Weergavevolgorde foto's

Stelt de volgorde in waarin je foto's op het frame worden weergegeven.

- Op datum: De foto's worden van nieuw naar oud weergegeven.
- Shuffle: De foto's worden in een willekeurige volgorde weergegeven.

Automatisch afspelen

Schakelt het automatisch afspelen van video's in de diashow in of uit. Video's kunnen altijd handmatig worden gestart, ongeacht deze instelling.

Weergave video

Bepaalt hoe video's moeten worden afgespeeld als automatisch afspelen is ingeschakeld.

- Video's in een lus: De video zal in een lus worden afgespeeld totdat de timer is afgelopen.
- Eén keer afspelen: De video wordt één keer afgespeeld en de miniatuur wordt weergegeven totdat de timer is afgelopen.
- Eén keer afspelen en verder gaan: De video wordt één keer afgespeeld en gaat verder naar de volgende foto of video, zodra deze is voltooid.

Volume video

Past het volumeniveau voor videogeluiden op de frames aan.

Wifi

Stel in met welke wifi-netwerk het frame verbinding maakt. Als je verbinding maakt met een netwerk met een captive portal zal de verbindingstatus aangeven dat inloggen met wifi vereist

is en  weergegeven. Tik hierop om een inlogscherm te openen waar je inloggegevens kunt invoeren om toegang te krijgen tot het netwerk.

Wifi-details

Gebruik  om details te tonen over de huidige verbonden wifi-netwerk.

Wifi resetten

Gebruik  om alle wifi-informatie te verwijderen en je frame opnieuw op te starten.

Meldingen

Meldingen weergeven

Voor het in- of uitschakelen of er meldingen worden weergegeven in de diashow (bijv. bij ontvangst van een nieuwe foto).

Volume meldingen

Past het volumeniveau voor meldingsgeluiden aan.

Opslagruimte

Voor het in- of uitschakelen van het weergeven van meldingen wanneer de opslagruimte van het frame laag.

Back-up

Voor het in- of uitschakelen van het weergeven van meldingen wanneer de automatische back-up is mislukt.

Netwerkverbinding

Voor het in- of uitschakelen van meldingen die de status van de netwerkverbinding weergeven.

Nieuwe foto's

Voor het in- of uitschakelen van meldingen bij het ontvangen van nieuwe foto's.

Nieuwe vrienden

Voor het in- of uitschakelen van het weergeven van meldingen wanneer nieuwe vrienden worden toegevoegd.

Software-update

Voor het in- of uitschakelen van meldingen die worden weergegeven wanneer een software-update is geïnstalleerd.

Eigenschapsnieuws

Voor het in- of uitschakelen van het weergeven van meldingen wanneer er nieuwe, spannende functies worden toegevoegd.

Back-uppen en Herstellen**Back-up frame naar externe opslag (bijv. microSD-kaart)**

Tik op om een back-up te maken van je foto's, vrienden en instellingen. Het tijdstip van de laatste succesvolle back-up wordt hier ook weergegeven.

Alle bestaande back-ups op de externe opslag worden overschreven!

Automatisch back-uppen

Indien aangevinkt, zal je frame automatisch een back-up maken binnen 30 uur na ontvangst van nieuwe foto's of na het maken van wijzigingen aan je frame.

Herstellen vanaf back-up

Voordat je probeert je frame te herstellen, controleer je eerst of je back-up up-to-date is. Dit kan door de datum onder "Back-up frame naar externe opslag (bijv. microSD-kaart)" te controleren. Als bijvoorbeeld de laatste back-up te oud is of als er geen back-up is gemaakt, druk dan op de knop "Back-up frame naar externe opslag (bijv. microSD-kaart)" om een nieuwe back-up te maken.

Belangrijk: Als u zowel het oude als het nieuwe frame tegelijkertijd wilt gebruiken, nadat u deze heeft hersteld vanuit de back-up, moet u ervoor zorgen dat beide frames eerst worden bijgewerkt naar de nieuwste versie.

Als je een back-up wilt herstellen op een reeds geïnstalleerd frame, dan moet je eerst het frame resetten. Dit kan door op de knop "Frame resetten" te drukken. Hierdoor worden alle gegevens op de Frameo verwijderd en wordt de Frameo gereset naar het installatiescherm.

Op het installatiescherm kun je de knop "Herstellen van back-up" selecteren, die je frame volgens de back-up zal herstellen.

Als de knop "Herstellen van back-up" niet zichtbaar is, controleer dan of de externe opslag (bijv. microSD-kaart) correct is gemount.

Frame resetten

Verwijdert alle gegevens op je frame.

Hierdoor worden al je foto's, vrienden/verbindingen en instellingen permanent verwijderd.

Help

Open-sourcebibliotheken

Opent een lijst van open-sourcebibliotheken die in de app en hun licenties worden gebruikt.

Anonieme analytische gegevens delen

Het delen van anonieme analytische gegevens helpt ons enorm bij het verbeteren van de Frameo-software. We begrijpen het als je deze gegevens niet met ons wilt delen. Vink het aan als je wilt helpen om Frameo te verbeteren. Vink het niet aan om het delen van anonieme analytische gegevens te weigeren.

Gids

Opent de snelstartgids, die werd getoond toen je het frame voor het eerst opstartte.

Over

Android-versie

Zie welke versie van Android op het frame is geïnstalleerd.

Peer-ID

Dit is een unieke ID voor je fotolijst. Wanneer je contact opneemt met onze ondersteuning, geef deze ID dan samen met je bericht door.

MAC

Geeft het MAC-adres van je frame weer.

Frameo-versie

Geeft weer welke versie van de Frameo-software op dit moment op je frame is geïnstalleerd.

Bedrijfstijd

Geeft weer hoe lang de fotolijst is ingeschakeld.

Controleer op updates

Controleer of er een update beschikbaar is voor je frame.

Bètaprogramma

Indien aangevinkt, zal het apparaat zich aanmelden bij het bètaprogramma, waardoor het vaker updates zal ontvangen en vóór de normale release van de apparaten.

Privacy

Voor meer informatie over privacy, bezoek <http://privacy.frameo.net>

Ondersteuning

Bezoek <http://frameo.net/helpcenter> voor veelgestelde vragen, ondersteuning en om feedback te geven.

Garantie, naleving, ondersteuning en veiligheidsinformatie

Voor meer informatie over garantie, conformiteit van de hardware, ondersteuning en veiligheid verwijzen wij je naar het in de verpakking inbegrepen materiaal.

Naam of handelsmerk, handelsregistratienummer en adres van de fabrikant	Shenzhen Teka Technology Co., LTD Handels register nummer: 914403007703151648 Building A, No. 21,XiFu Road, Red Star Community, SongGang Street, Bao'an District, ShenZhen, 518105 Guangdong, China
Modelidentificatie	TEKA-UCA20EU
Ingangsspanning	100-240V
AC-ingangsfrequentie	50/60Hz
Uitgangsspanning	5V
Uitgangsstroom	2A
Uitgangsvermogen	10W
Gemiddelde actieve efficiëntie	80.51% at 115V 60Hz 79.33% at 230V 50Hz
Stroomverbruik bij nullast	0.044W at 115V 60Hz 0.071W at 230V 50Hz

*Technische wijzigingen kunnen zonder voorafgaande kennisgeving worden gewijzigd.
Fouten en weglatingen in de handleiding zijn voorbehouden.*

ALLE RECHTEN VOORBEHOUDEN, AUTEURSRECHT DENVER A/S



denver.eu



Elektrische en elektronische apparatuur en de inbegrepen batterijen bevatten materialen, componenten en stoffen die schadelijk kunnen zijn voor uw gezondheid en het milieu, indien de afvalproducten (afgedankte elektrische en elektronische apparatuur en batterijen) niet correct worden verwerkt.

Elektrische en elektronische apparatuur en batterijen zijn gemarkeerd met het doorgekruiste afvalbaksymbool, zoals hierboven afgebeeld. Dit symbool is bestemd de gebruiker er op te wijzen dat elektrische en elektronische apparatuur en batterijen niet als normaal huishoudelijk afval afgedankt dienen te worden, maar gescheiden moeten worden ingezameld.

Als eindgebruiker is het belangrijk dat u uw verbruikte batterijen inlevert bij een geschikte en speciaal daarvoor bestemde faciliteit. Op deze manier is het gegarandeerd dat de batterijen worden hergebruikt in overeenstemming met de wetgeving en het milieu niet aantasten.

Alle plaatsen hebben specifieke inzamelpunten, waar elektrische of elektronische apparatuur en batterijen kosteloos ingeleverd kunnen worden op recyclestations of andere inzamellocaties. In bepaalde gevallen kan het afval ook aan huis worden opgehaald. Vraag om meer informatie bij uw plaatselijke autoriteiten.

Hierbij verklaart DENVER A/S, dat dit model DENVER PFF-726BLACK voldoet aan alle essentiële vereisten en andere relevante bepalingen van de richtlijn 2014/53/EU. Een kopie van de Verklaring van Conformiteit is verkrijgbaar bij: denver.eu, en klik vervolgens op het zoekicoontje op de bovenste regel van de website. Type het model-nummer: PFF-726BLACK. Open nu de productpagina en de rode richtlijn is te vinden onder downloads/overige downloads
Frequentiebereik: 2412 - 2472 MHz
Totaal uitgangsvermogen: 16.5dbm

DENVER A/S
Omega 5A, Soeften
DK-8382 Hinnerup
Denemarken

www.facebook.com/denver.eu

NED-18