

**emerio®**  
**HB-121207.1**



***Cordless stainless steel stick mixer (EN)***

***Kabelloser Edelstahl Stabmixer (DE)***

***Mixeur plongeant en acier inoxydable sans fil (FR)***

***Sladdlös stavmixer i rostfritt stål (SE)***

***Snoerloze roestvrijstalen staafmixer (NL)***

***Blender akumulatorowy ze stali nierdzewnej (PL)***

**EAC CE**

## Content – Inhalt – Teneur – Innehåll – Inhoud – Treść

Instruction manual – English .....	- 2 -
Bedienungsanleitung – German .....	- 6 -
Mode d'emploi – French .....	- 12 -
Bruksanvisning – Swedish .....	- 17 -
Gebruiksaanwijzing – Dutch .....	- 19 -
Instrukcja obsługi – Polish .....	- 25 -

## **SAFETY INSTRUCTIONS**

Before use make sure to read all of the below instructions in order to avoid injury or damage, and to get the best results from the appliance. Make sure to keep this manual in a safe place. If you give or transfer this appliance to someone else make sure to also include this manual.

In case of damage caused by user failing to follow the instructions in this manual the warranty will be void. The manufacturer/importer accepts no liability for damages caused by failure to follow the manual, a negligent use or use not in accordance with the requirements of this manual.

1. Always disconnect the appliance from the supply and keep the button in off position if it is left unattended and before assembling, disassembling or cleaning.
2. This appliance shall not be used by children. Keep the appliance and its cord out of reach of children.
3. Appliances can be used by persons with reduced physical, sensory or mental capabilities or lack of experience and knowledge if they have been given supervision or instruction concerning use of the appliance in a safe way and if they understand the hazards involved.
4. Children shall not play with the appliance.
5. If the supply cord is damaged, it must be replaced by the manufacturer, its service agent or similarly qualified persons in order to avoid a hazard.
6. Switch off the appliance and disconnect from supply before changing accessories or approaching parts that move in use.
7. There is a potential risk of injuries from misuse.
8. Care shall be taken when handling the sharp cutting blades, emptying the bowl and during cleaning.

9. **The appliance is only to be used with the power supply unit provided with the appliance.**
10. Do not open the charger.
11. Be careful if hot liquid is poured into the appliance as it can be ejected out of the appliance due to a sudden steaming.
12. Before inserting the plug into the mains socket, please check that the voltage and frequency comply with the specifications on the rating label.
13. Do not continuously operate the blender too long. The motor may overheat. Do not operate the blender for more than 60 seconds at a time.
14. Ensure that the mains cable is not hung over sharp edges and keep it away from hot objects and open flames.
15. Do not immerse the appliance or the mains plug in water or other liquids. There is danger to life due to electric shock!
16. To remove the plug from the plug socket, pull the plug. Do not pull the power cord.
17. Do not touch the appliance if it falls into water. Turn off the appliance and send it to an authorized service center for repair.
18. Do not plug or unplug the appliance from the electrical outlet with a wet hand.
19. Never attempt to open the housing of the appliance, or to repair the appliance yourself. This could cause electric shock.
20. Never leave the appliance unattended during use.
21. This appliance is not designed for commercial use.
22. Do not use the appliance for other than intended use.
23. Do not wind the cord around the appliance and do not bend it.
24. The use of attachments or accessories not recommended or sold by the manufacturer may cause fire, electric shock or injury.

25. The blades are sharp. Take great care when handling the blades.
26. Regarding the instructions for cleaning the surfaces which come in contact with food and operating times, please refer to the below paragraph of the manual.

**PARTS DESCRIPTION**

1. Safety lock button
2. ON/OFF button
3. Hand-held stick ( Motor housing )
4. Shaft
5. Blade
6. Indicator light
7. Storage base for accessories
8. Charge jack with cover
9. Charger
10. Measuring cup

**Caution:**

1. This device is designed to handle average amounts of food. It can be used without interruption for a maximum of 1 minute. After that, it should be allowed to cool for 1 minute otherwise it will overheat. After 3 consecutive cycles of operation, the appliance needs to be cooled for about 40 minutes.
2. Do not use the appliance to blend very hard and/or dry foods. Do not use it to crush ice.
3. Never blend hot oil or fat.
4. Never run the appliance without load more than 15 seconds, otherwise the lifespan of the appliance may be shortened.

**BEFORE FIRST USE**

1. Carefully unpack the appliance and remove all packaging material.
2. Clean the shaft and blade of your appliance in warm soapy water. Rinse and dry thoroughly before assembling back.

**INSTRUCTION FOR USE**

1. Fit the shaft onto the hand-held stick; turn and lock the shaft properly (Make sure the triangle sign on the hand-held stick is pointing at the lock sign on the shaft.)

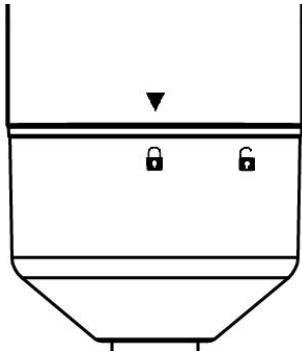

2. To turn on the appliance, first keep the safety lock button pressed to unlock the appliance, then press the ON/OFF button to start the appliance. When the ON/OFF button is being pressed and the appliance is working, you can release the safety lock button. To turn off the appliance, just release the ON/OFF button.
3. The appliance blends and mixes fast and easily. Use it to make sauces, soups, mayonnaise, purees, dietary and baby food, mixed drinks or cocktails. You can operate the stick blender in any bowl, pan or other containers.
4. To avoid splashing, insert the stick blender into the vessel first, then start operation.

#### **RECHARGING THE APPLIANCE:**

1. When the appliance is working, its indicator light turns on in blue, but when its battery is below 20%, the indicator light turns on in red, which means the appliance needs to be recharged.
2. Open the cover of the charge jack, Insert the connector pin into the charge jack of the appliance, and then plug the charger into the power socket. The appliance is in charge.
3. While charging, the red indicator light is on, to indicate the appliance is charging. When the charging operation is finished, the charger will switch off automatically and the indicator light turns to blue.
4. After charging, unplug the charger first, and then remove the connector pin. Always put back the charge jack cover.

Note: The appliance cannot work during charging.

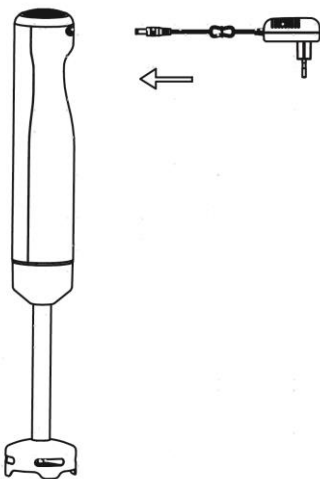

#### **CLEANING AND MAINTENANCE**

1. Before cleaning, unplug the appliance from the electrical outlet.
2. Detach the shaft from the hand-held stick. Clean the shaft and blade in warm soapy water. Rinse and dry thoroughly before assembling back.
3. Wipe the outer surface of the blender body with a damp cloth.
4. Never wash the motor housing in water or any other liquids.

5. Do not touch the sharp blade.
6. Only the measuring cup is dishwasher safe.

#### **TECHNICAL DATA**

Adaptor: input: AC 100-240V, 50/60Hz, max. 0,3A;

Output: 12V  , 1A.

Blender: 12V  , 100W.

#### **GUARANTEE AND CUSTOMER SERVICE**

Before delivery our devices are subjected to rigorous quality control. If, despite all care, damage has occurred during production or transportation, please return the device to your dealer. In addition to statutory legal rights, the purchaser has an option to claim under the terms of the following guarantee:

For the purchased device we provide 2 years guarantee, commencing from the day of sale. If you have a defective product, you can directly go back to the point of purchase.

Defects which arise due to improper handling of the device and malfunctions due to interventions and repairs by third parties or the fitting of non-original parts are not covered by this guarantee. Always keep your receipt, without the receipt you can't claim any form of warranty. Damage caused by not following the instruction manual, will lead to a void of warranty, if this results in consequential damages then we will not be liable. Neither can we hold responsible for material damage or personal injury caused by improper use or if the instruction manual are not properly executed. Damage to accessories does not mean free replacement of the whole appliance. In such case please contact our service department. Broken glass or breakage of plastic parts is always subject to a charge. Defects to consumables or parts subjected to wearing, as well as cleaning, maintenance or the replacement of said parts are not covered by the warranty and are to be paid.

#### **ENVIRONMENT FRIENDLY DISPOSAL**



Recycling – European Directive 2012/19/EU

This marking indicates that this product should not be disposed with other household wastes. To prevent possible harm to the environment or human health from uncontrolled waste disposal, recycle it responsibly to promote the sustainable reuse of material resources. To return your used

 device, please use the return and collection systems or contact the retailer where the product was purchased. They can take this product for environmental safe recycling.

Emerio Holland B.V.  
Zomervaart 1A  
2033 DA Haarlem  
The Netherlands

#### **Customer service:**

T: +31(0)23 3034369

E: info.nl@emerio.eu



## **SICHERHEITSHINWEISE**

Lesen Sie vor dem Gebrauch unbedingt die nachfolgenden Anleitungen, um Verletzungen oder Beschädigungen zu vermeiden und das beste Ergebnis mit dem Gerät zu erzielen. Bewahren Sie diese Bedienungsanleitung an einem sicheren Ort auf. Wenn Sie dieses Gerät an eine andere Person weitergeben, stellen Sie sicher, dass Sie auch diese Bedienungsanleitung aushändigen.

Im Falle von Beschädigungen, die durch die Missachtung der Anleitungen in dieser Bedienungsanleitung verursacht wurden, wird die Garantie ungültig. Der Hersteller/Importeur haftet nicht für Schäden, die durch Missachtung der Bedienungsanleitung, fahrlässigen Gebrauch oder Benutzung, die nicht in Übereinstimmung mit den Anforderungen dieser Bedienungsanleitung erfolgt, verursacht wurden.

1. Wenn das Gerät unbeaufsichtigt hinterlassen wird bzw. vor dem Zusammensetzen, Zerlegen oder Reinigen immer den Netzstecker ziehen und die Taste in Ausschaltposition bringen.
2. Dieses Gerät darf nicht von Kindern benutzt werden. Halten Sie das Gerät und sein Netzkabel außer Reichweite von Kindern.
3. Geräte können von Personen mit eingeschränkten körperlichen, sensorischen oder geistigen Fähigkeiten oder mangelnder Erfahrung und Kenntnis benutzt werden, wenn sie beaufsichtigt werden oder in die sichere Benutzung des Gerätes unterwiesen werden und wenn sie die damit verbundenen Gefahren verstehen.
4. Kinder dürfen nicht mit dem Gerät spielen.
5. Wenn das Netzkabel beschädigt ist, muss es vom

Hersteller, seinem Kundendienst oder einer ähnlich qualifizierten Person ausgewechselt werden, um Gefahren zu vermeiden.

6. Schalten Sie das Gerät aus und ziehen Sie den Netzstecker, bevor Sie Zubehör auswechseln oder sich Teilen nähern, die während des Betriebs in Bewegung sind.
7. Es besteht potenziell ein Verletzungsrisiko durch Fehlgebrauch.
8. Lassen Sie bei der Handhabung der scharfen Messer, beim Leeren der Schüssel und während des Reinigens Vorsicht walten.
- 9. Das Gerät darf nur mit dem mitgelieferten Ladegerät betrieben werden.**
10. Öffnen Sie das Ladegerät nicht.
11. Vorsichtig ist geboten, wenn heiße Flüssigkeit in das Gerät gegeben wird, da diese durch plötzliches Verdampfen aus dem Gerät austreten kann.
12. Bevor Sie den Stecker mit der Netzsteckdose verbinden, prüfen Sie bitte, ob die Spannung und die Frequenz mit den Angaben auf dem Typenschild übereinstimmen.
13. Den Mixer nicht zu lange im Dauerbetrieb einsetzen. Der Motor könnte überhitzen. Den Mixer ununterbrochen nicht länger 60 Sekunden am Stück einsetzen.
14. Achten Sie darauf, dass das Netzkabel nicht über scharfe Kanten hängt und halten Sie es von heißen Objekten und offenen Flammen fern.
15. Tauchen Sie das Gerät oder den Netzstecker nicht in Wasser oder andere Flüssigkeiten. Es besteht Lebensgefahr aufgrund von Stromschlag!
16. Um den Stecker aus der Steckdose zu entfernen, ziehen Sie am Stecker. Ziehen Sie nicht am Kabel.

17. Das Gerät nicht berühren, wenn es ins Wasser gefallen ist. Gerät ausschalten und von einer Fachwerkstatt reparieren lassen.
18. Den Netzstecker des Gerätes nicht mit einer nassen Hand aus der Steckdose ziehen oder mit der Steckdose verbinden.
19. Versuchen Sie unter keinen Umständen, das Gehäuse des Gerätes zu öffnen oder das Gerät selbst zu reparieren. Dies könnte einen Stromschlag verursachen.
20. Lassen Sie das Gerät während des Gebrauchs niemals unbeaufsichtigt.
21. Dieses Gerät ist nicht für den gewerblichen Gebrauch konzipiert.
22. Verwenden Sie das Gerät nur zu seinem bestimmungsgemäßen Zweck.
23. Wickeln Sie das Kabel nicht um das Gerät und knicken Sie es nicht.
24. Die Verwendung von Aufsätzen oder Zubehörteilen, die nicht vom Hersteller empfohlen oder verkauft werden, kann einen Brand, Stromschlag oder Verletzungen verursachen.
25. Die Messer sind scharf. Seien Sie sehr vorsichtig, wenn Sie die Messer anfassen.
26. Bitte lesen Sie den unten stehenden Abschnitt der Bedienungsanleitung, um Anleitungen in Bezug auf die Reinigung der Flächen, die mit Lebensmitteln in Berührung kommen, und die Betriebsdauer zu erhalten.

**BESCHREIBUNG DER TEILE**

1. Sperrtaste
2. EIN/AUS-Taste
3. Mixerstab (Motorgehäuse)
4. Schaft
5. Messer
6. Anzeigelampe
7. Unterteil für Zubehör
8. Ladebuchse mit Kappe
9. Ladegerät
10. Messbecher

**Vorsicht:**

1. Dieses Gerät ist für durchschnittliche Mengen von Zutaten vorgesehen. Es darf maximal 1 Minute lang ohne Unterbrechung in Betrieb bleiben. Danach sollte es 1 Minute lang abkühlen, da es sonst überhitzt. Wenn das Gerät 3 Mal hintereinander eingesetzt wurde, muss es ca. 40 Minuten lang abkühlen.
2. Keine sehr harten und/oder trockenen Zutaten mit dem Gerät mixen. Nicht zum Zerkleinern von Eiswürfeln verwenden.
3. Kein heißes Öl oder Fett mixen.
4. Das Gerät nie länger als 15 Sekunden unbelastet eingeschaltet lassen. Andernfalls wird die Lebensdauer des Geräts verkürzt.

**VOR DEM ERSTEN GEBRAUCH**

1. Das Gerät vorsichtig auspacken und das gesamte Verpackungsmaterial entfernen.
2. Reinigen Sie den Schaft und Messeraufsatz Ihres Gerätes in warmem Seifenwasser. Vor dem erneuten Zusammensetzen gründlich abspülen und abtrocknen.

**GEBRAUCHSANLEITUNG**

1. Den Schaft auf den Mixerstab stecken, drehen und korrekt arretieren. (Darauf achten, dass das Dreiecksymbol am Mixerstab auf das Schlosssymbol am Schaft zeigt.)

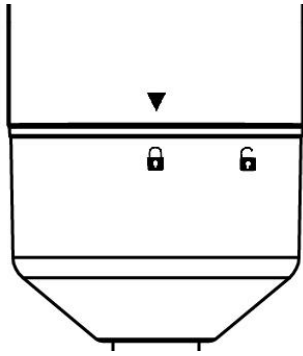

2. Zum Einschalten des Geräts zuerst die Sperrtaste gedrückt halten und dann die EIN/AUS-Taste drücken, um das Gerät zu starten. Wenn die EIN/AUS-Taste noch gedrückt ist und das Gerät in Betrieb geht, können Sie die Sperrtaste loslassen. Zum Ausschalten einfach die EIN/AUS-Taste loslassen.
3. Das Gerät ist zum schnellen und einfachen Zerkleinern und Mixen vorgesehen. Sie können damit Saucen, Suppen, Mayonnaise, Püree, Diät- und Babynahrung zubereiten, Mischgetränke und Cocktails herstellen. Den Stabmixer können Sie in jeder Schüssel, Topf oder anderen Behälter einsetzen.
4. Um Spritzer zu vermeiden, halten Sie den Mixerstab zuerst in den Behälter. Starten Sie erst danach das Gerät.

#### **AUFLADEN DES GERÄTS:**

1. Wenn das Gerät in Betrieb ist, leuchtet die Anzeigelampe blau. Wenn der Akku aber nur noch unter 20 % geladen ist, leuchtet die Anzeigelampe rot. Das bedeutet, dass das Gerät aufgeladen werden muss.
2. Nehmen Sie die Kappe von der Ladebuchse ab. Führen Sie den Stecker des Ladegeräts in die Gerätebuchse ein und schließen Sie das Gerät an eine Steckdose an. Das Gerät wird nun aufgeladen.
3. Während des Ladevorgangs leuchtet die rote Anzeigelampe, um das Aufladen zu signalisieren. Nach Abschluss des Ladevorgangs schaltet sich das Ladegerät automatisch aus und die Anzeigelampe leuchtet blau.
4. Nach dem Aufladen ziehen Sie zuerst das Ladegerät aus der Steckdose. Ziehen Sie dann den Ladekontakt aus dem Anschluss. Bringen Sie danach immer die Kappe an der Ladebuchse an.

Hinweis: Während des Aufladens kann das Gerät nicht benutzt werden.

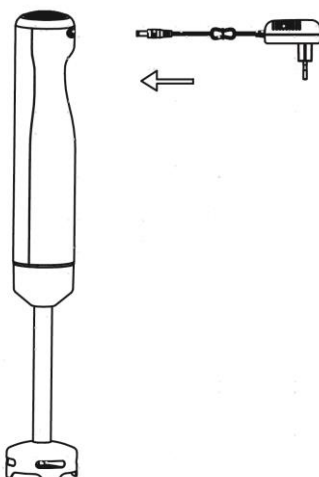

#### **REINIGUNG UND PFLEGE**

1. Trennen Sie das Gerät vor dem Reinigen von der Steckdose.
2. Den Schaft vom Stabmixer abmontieren. Den Schaft und den Messeraufsatz in warmer Seifenlauge abwaschen. Vor dem Zusammenbau abspülen und gut durchtrocknen lassen.

3. Die Außenflächen des Mixergehäuses mit einem feuchten Lappen abwischen.
4. Nie das Motorgehäuse in Wasser oder andere Flüssigkeiten abwaschen.
5. Den scharfen Messeraufsatz nicht berühren.
6. Nur der Messbecher ist spülmaschinenfest.

#### TECHNISCHE DATEN

Netzteil: Eingang: 100 - 240 VAC, 50/60 Hz, max. 0,3 A;

Ausgang: 12 V  , 1 A.

Mixer: 12 V  , 100 W.

#### GARANTIE UND KUNDENSERVICE

Vor der Lieferung werden unsere Geräte einer strengen Qualitätskontrolle unterzogen. Wenn, trotz aller Sorgfalt, während der Produktion oder dem Transport Beschädigungen aufgetreten sind, senden Sie das Gerät zurück an den Händler. Zusätzlich zu den gesetzlichen Rechten hat der Käufer die Option, gemäß den folgenden Bedingungen Garantie zu fordern:

Wir bieten eine 2-jahres-Garantie für das erworbene Gerät, beginnend am Tag des Verkaufs. Defekte, die aufgrund von unangemessenem Umgang mit dem Gerät entstehen und Störungen aufgrund von Eingriffen und Reparaturen Dritter oder das Montieren von nicht-Originalteilen werden nicht von dieser Garantie abgedeckt. Die Quittung immer aufbewahren, ohne Quittung wird jegliche Garantie ausgeschlossen. Bei Schäden durch Nichteinhalten der Bedienungsanleitung erlischt die Garantie, Wir sind für daraus resultierende Folgeschäden nicht haftbar. Für Materialschäden oder Verletzungen aufgrund falscher Anwendung oder Nichtbefolgen der Sicherheitshinweise sind wir nicht haftbar. Schäden an den Zubehörteilen bedeutet nicht, dass das gesamte Gerät kostenlos ausgetauscht wird. In diesem Fall kontaktieren Sie unseren Kundendienst. Zerbrochenes Glas oder Kunststoffteile sind immer kostenpflichtig. Schäden an Verbrauchsmaterialien oder Verschleißteilen, sowie Reinigung, Wartung oder Austausch der besagten Teile werden durch die Garantie nicht abgedeckt und sind deshalb kostenpflichtig.

#### UMWELTGERECHTE ENTSORGUNG



Wiederverwertung – Europäischen Richtlinie 2012/19/EG

Dieses Symbol zeigt an, dass das Produkt nicht zusammen mit Haushaltsabfällen entsorgt werden darf. Um Umwelt- und Gesundheitsschäden durch unkontrollierte Abfallentsorgung zu verhindern, bitte verantwortungsbewusst entsorgen, um die nachhaltige Wiederverwertung von Ressourcen zu fördern. Nutzen Sie zur Rückgabe Ihres Altgeräts bitte die Rückgabe- und Sammelsysteme oder

wenden Sie sich an den Händler bei dem Sie dieses Gerät erworben haben. Dieser kann das Gerät umweltschonend entsorgen.

Emerio Holland B.V.  
Zomervaart 1A  
2033 DA Haarlem  
The Netherlands

#### Kundendienst:

T: +31(0)23 3034369

E: info.nl@emerio.eu

## **CONSIGNES DE SÉCURITÉ**

Avant d'utiliser l'appareil, lisez toutes les consignes suivantes pour éviter des blessures et des dommages, et pour optimiser les performances de votre appareil. Conservez cette notice d'utilisation dans un endroit sûr. Si vous donnez ou transférez cet appareil à un tiers, veillez à lui remettre également cette notice d'utilisation.

En cas de détérioration due au non-respect par l'utilisateur des instructions de cette notice d'utilisation, la garantie est annulée. Le fabricant/importateur rejette toute responsabilité en cas de dommages dus au non-respect des instructions de la notice d'utilisation, à un usage négligent ou à l'usage non conforme aux exigences de cette notice d'utilisation.

1. Toujours débranchez l'appareil de l'alimentation et maintenez le bouton en position d'arrêt si on le laisse sans surveillance et avant montage, démontage ou nettoyage.
2. Cet appareil ne doit pas être utilisé par les enfants. Conserver l'appareil et son câble hors de portée des enfants.
3. Cet appareil peut être utilisé par des personnes dont les capacités physiques, sensorielles ou mentales sont réduites ou dont l'expérience ou les connaissances ne sont pas suffisantes, à condition qu'ils bénéficient d'une surveillance ou qu'ils aient reçu des instructions quant à l'utilisation de l'appareil en toute sécurité et dans la mesure où ils en comprennent bien les dangers potentiels.
4. Les enfants ne doivent pas utiliser l'appareil comme un jouet.
5. Si le câble d'alimentation est endommagé, il doit être remplacé par le fabricant, son service après vente ou

des personnes de qualification similaire afin d'éviter un danger.

6. Mettre l'appareil à l'arrêt et le déconnecter de l'alimentation avant de changer les accessoires ou d'approcher les parties qui sont mobiles lors du fonctionnement.
7. Une mauvaise utilisation peut entraîner des blessures.
8. Des précautions doivent être prises lors de la manipulation des couteaux affûtés, lorsqu'on vide le bol et lors du nettoyage.
9. **L'appareil doit être utilisé uniquement avec l'alimentation fournie avec l'appareil.**
10. N'ouvrez pas le chargeur.
11. Faire preuve de vigilance si un liquide chaud est versé dans l'appareil dans la mesure où il peut être éjecté de l'appareil en raison d'une ébullition soudaine.
12. Avant d'insérer la fiche de l'appareil dans une prise secteur, vérifiez que la tension et la fréquence du secteur correspondent aux spécifications indiquées sur la plaque signalétique.
13. Ne faites pas fonctionner l'appareil en continu trop longtemps. Le moteur risque de surchauffer. N'utilisez pas l'appareil en continu pendant plus de 60 secondes d'affilée.
14. Veillez à ce que le cordon d'alimentation ne pende pas sur des arêtes coupantes et maintenez-le éloigné des objets chauds et des flammes nues.
15. N'immergez jamais l'appareil ou sa fiche dans de l'eau ni dans aucun autre liquide. Cela peut provoquer un choc électrique !
16. Pour débrancher la fiche de la prise, saisissez la fiche et tirez-la hors de la prise. Ne tirez pas sur le cordon d'alimentation.
17. Ne touchez pas l'appareil s'il tombe dans de l'eau. Éteignez l'appareil et envoyez-le à un centre de service après-vente agréé pour le faire réparer.



18. Ne branchez pas et ne débranchez pas l'appareil de la prise électrique avec les mains mouillées.
19. N'essayez pas d'ouvrir le boîtier de l'appareil ni de réparer l'appareil vous-même. Cela peut provoquer un choc électrique.
20. Ne laissez jamais l'appareil sans surveillance quand il est en fonctionnement.
21. Cet appareil n'est pas conçu pour un usage commercial.
22. N'utilisez pas cet appareil à un usage autre que celui pour lequel il a été conçu.
23. N'enroulez pas le cordon d'alimentation autour de l'appareil et ne le pliez pas.
24. L'utilisation d'accessoires non recommandés ou non vendus par le fabricant peut provoquer un incendie, un choc électrique ou des blessures corporelles.
25. Les lames sont très coupantes. Faites très attention lors de la manipulation des lames.
26. Pour en savoir plus sur comment nettoyer des surfaces en contact avec des aliments et de durée de fonctionnement, reportez-vous au paragraphe correspondant ci-après de ce mode d'emploi.

## DESCRIPTION DES PIÈCES



1. Bouton de verrouillage de sécurité
2. Bouton MARCHE / ARRÊT
3. Manche portatif (bloc moteur)
4. Tige
5. Lame
6. Indicateur lumineux
7. Base de rangement des accessoires
8. Prise de charge avec couvercle
9. Chargeur
10. Gobelet doseur

### Attention :

1. Cet appareil est conçu pour traiter des quantités moyennes d'aliments. Il peut être utilisé sans interruption pendant 1 minute au maximum. Après cela, laissez-le refroidir pendant 1 minute, sinon il risquerait de surchauffer. Après 3 cycles de fonctionnement consécutifs, l'appareil doit être refroidi pendant environ 40 minutes.
2. N'utilisez pas l'appareil pour mixer des aliments très durs et/ou secs. Ne l'utilisez pas pour broyer de la glace.
3. Ne mixez pas des graisses ou de l'huile chaude.
4. Ne faites jamais fonctionner l'appareil sans charge plus de 15 secondes, sinon sa durée de vie pourrait être réduite.

### AVANT LA PREMIÈRE UTILISATION

1. Déballez délicatement l'appareil et retirez-en tous les éléments d'emballage.
2. Nettoyez la tige et la lame de votre appareil à l'eau chaude savonneuse. Rincez et séchez soigneusement les pièces avant de les réassembler.

### INSTRUCTIONS D'UTILISATION

1. Ajustez la tige sur le manche portatif ; tournez et verrouillez correctement la tige (assurez-vous que le signe du triangle figurant sur le manche est orienté vers le signe du verrou sur le manche).

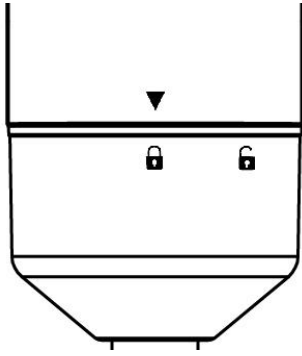

2. Pour mettre l'appareil en marche, maintenez d'abord le bouton de sécurité enfoncé pour le déverrouiller, puis appuyez sur le bouton MARCHÉ / ARRÊT pour le mettre en marche. Lorsque vous appuyez sur le bouton MARCHÉ / ARRÊT et que l'appareil démarre, vous pouvez relâcher le bouton de sécurité. Pour éteindre l'appareil, il suffit de relâcher le bouton MARCHÉ / ARRÊT.
3. L'appareil mixe et mélange rapidement et facilement. Utilisez-le pour préparer des sauces, soupes, mayonnaises, purées, aliments diététiques, aliments pour bébé, boissons mixées et cocktails. Vous pouvez utiliser le pied mixeur dans n'importe quel bol, casserole ou autre récipient.
4. Pour éviter les éclaboussures, insérez d'abord le mixeur plongeant dans le récipient, puis démarrez l'opération.

#### **RECHARGE DE L'APPAREIL:**

1. Lorsque l'appareil fonctionne, son indicateur lumineux s'allume en bleu, mais quand la puissance de la batterie devient inférieure à 20%, l'indicateur lumineux s'allume en rouge, ce qui signifie que la batterie de l'appareil doit être rechargée.
2. Ouvrez le cache de la prise de charge, insérez la broche du connecteur dans la prise de charge de l'appareil, puis branchez le chargeur dans la prise de courant. L'appareil sera mis en charge.
3. Lors de la charge, l'indicateur lumineux rouge est allumé, pour indiquer que l'appareil est en charge. Lorsque l'opération de charge est terminée, le chargeur s'éteint automatiquement et l'indicateur lumineux devient bleu.
4. Après la charge, débranchez d'abord le chargeur, puis retirez la broche du connecteur. Remettez toujours le cache de la prise de charge.

Remarque : l'appareil ne peut pas fonctionner pendant la charge.

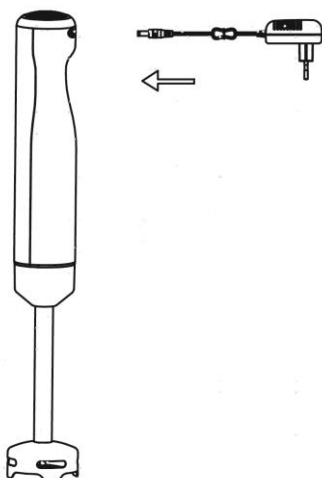

#### **NETTOYAGE ET ENTRETIEN**

1. Avant le nettoyage, débranchez l'appareil de la prise électrique.

2. Détachez le pied du manche. Nettoyez le pied et la lame à l'eau savonneuse chaude. Rincez et séchez soigneusement les pièces avant de les réassembler.
3. Nettoyez les surfaces extérieures du boîtier de l'appareil avec un chiffon humidifié.
4. Ne lavez jamais le bloc moteur dans de l'eau ni dans aucun autre liquide.
5. Ne touchez pas la lame tranchante.
6. Seule le gobelet doseur peut être lavé au lave-vaisselle.

### **DONNÉES TECHNIQUES**

Adaptateur : entrée : CA 100-240V, 50 / 60Hz, max. 0,3A ;

Sortie : 12V  , 1A.

Mixeur : 12V  , 100W.

### **GARANTIE ET SERVICE APRÈS-VENTE**

Nos appareils sont soumis à un contrôle de qualité strict avant d'être livrés. Si l'appareil a toutefois été endommagé lors de la production ou du transport en dépit des soins que nous lui donnons, retournez l'appareil au vendeur. En plus des droits juridiques, le client a la possibilité dans les limites de la garantie de déposer les réclamations suivantes:

Nous offrons une garantie de 2 ans pour l'appareil acheté à partir de la date de vente. Les défauts dus à une utilisation non conforme de l'appareil et les dommages dus à une intervention ou réparation faite par une tierce personne ou dus à l'installation de pièces qui ne sont pas d'origine ne sont pas couverts par cette garantie. Conservez toujours votre reçu, car sans celui-ci vous ne pourrez réclamer aucune sorte de garantie. Les dommages causés par le non respect des instructions de ce manuel rendront la garantie caduque, Nous décline toute responsabilité en cas de dommages indirects. Nous décline toute responsabilité en cas de dégâts matériels ou de dommages corporels causés par une utilisation inappropriée ou si les instructions de sécurité n'ont pas été convenablement observées. Si les accessoires sont endommagés, cela ne signifie pas que toute la machine sera remplacée gratuitement. Dans de tels cas, veuillez contacter notre assistance. Des pièces brisées en verre ou en plastique sont toujours sujettes à des frais. Les défauts des consommables ou des pièces susceptibles de s'user, ainsi que le nettoyage, l'entretien ou la réparation desdites pièces ne sont pas couverts par la garantie et doivent donc être payés.

### **APPAREIL RESPECTUEUX DE L'ENVIRONNEMENT**



Recyclage – Directive européenne 2012/19/EU

Ce symbole indique que le produit ne doit pas être jeté avec les ordures ménagères. Afin d'éviter toute nuisance possible pour l'environnement et la santé humaine causée par les déchets non contrôlés, recyclez ce produit de manière responsable afin de contribuer à la réutilisation des ressources matérielles. Pour retourner votre appareil usagé, utilisez les systèmes de collecte et de retour ou contactez le distributeur auprès duquel le produit a été acheté. Il pourra reprendre ce produit pour qu'il soit recyclé d'une manière respectueuse de l'environnement.

Emerio Holland B.V.

Zomervaart 1A

2033 DA Haarlem

The Netherlands

### **Service à la clientèle:**

T: +31(0)23 3034369

E: info.nl@emerio.eu

## **SÄKERHETSANVISNINGAR**

Före användning och för att att erhålla bästa resultat från apparaten, var noga med att läsa igenom alla instruktioner nedan för att undvika skada på person eller egendom. Se till att förvara denna bruksanvisning på en säker plats. Om du ger bort eller överlåter denna apparat till någon, se till att även inkludera denna bruksanvisning. Vid skador som orsakats av att användaren inte följer instruktionerna i denna bruksanvisning ogiltighetsförklaras garantin. Tillverkaren/importören tar inget ansvar för skador som orsakats av underlåtenhet att följa bruksanvisningen, vid en vårdslös användning eller användning som inte är i enlighet med kraven i denna bruksanvisning.

1. Koppla alltid bort apparaten från strömförsörjningen och ha knappen i positionen av om den lämnas utan uppsikt, och före montering, demontering eller rengöring.
2. Denna apparat får inte användas av barn. Håll apparaten och dess strömkabel utom räckhåll för barn.
3. Apparaterna kan användas av personer med nedsatt fysisk, sensorisk eller mental förmåga eller av personer som saknar erfarenhet och kunskap under förutsättning att de övervakas eller mottagit instruktioner för säker användning av apparaten och förstår riskerna.
4. Barn får inte leka med apparaten.
5. Om strömkabeln är skadad måste den bytas ut av tillverkaren, dess servicerepresentant eller liknande kvalificerad person för att undvika fara.
6. Stäng av apparaten och dra ut strömkontakten från eluttaget innan tillbehör byts ut och innan du närmar dig delar som är rörliga under användning.

7. Det finns en potentiell risk för personskador vid felaktig användning.
8. Var försiktig vid hantering av de skarpa skärbladen, tömning av skålen och rengöring.
9. **Apparaten skall endast användas med strömförsörjningsenheten som medföljer apparaten.**
10. Öppna inte laddaren.
11. Var försiktig om het vätska hålls i apparaten då den kan matas ut från apparaten på grund av plötslig ångning.
12. Innan du ansluter strömkontakten till eluttaget, kontrollera att spänningen och frekvensen överensstämmer med specifikationerna på märkplåten.
13. Kör inte stavmixern kontinuerligt under för lång tid. Motorn kan överhettas. Använd inte stavmixern i mer än 60 sekunder i taget.
14. Säkerställ att strömkabeln inte hänger över någon skarp kant och håll den borta från varma föremål och öppen eld.
15. Sänk inte ner apparaten eller strömkontakten i vatten eller någon annan vätska. Det är livsfarligt på grund av elektriska stötar!
16. För att dra ut strömkontakten från eluttaget, dra ut den via strömkontakten. Dra inte i strömkabeln.
17. Vidrör inte apparaten om den faller ned i vatten. Stäng av apparaten och skicka den till ett auktoriserats servicecenter för reparation.
18. Du får inte koppla in eller dra ut apparaten från eluttaget med blöta händer.
19. Försök aldrig att öppna apparatens hölje eller reparera den själv. Det kan orsaka elektriska stötar.
20. Lämna aldrig apparaten oövervakad vid användning.
21. Denna apparat är inte utvecklad för kommersiell användning.
22. Använd inte apparaten för något annat ändamål än den är avsedd för.

23. Linda inte kabeln runt apparaten och undvik att böja den.
24. Användning av tillbehör och tillsatser som inte rekommenderas eller säljs av tillverkaren kan orsaka brand, elektriska stötar eller personsador.
25. Skärbladen är vassa. Var mycket försiktig vid hantering av skärbladen.
26. Beträffande instruktionerna för rengöring av ytor som kommer i kontakt med livsmedel och arbetstider, se nedanstående stycke i manualen.

**DELBESKRIVNING**

1. Säkerhetslåsknapp
2. PÅ/AV knapp
3. Handhållen stavmixer (Motorhölje)
4. Skaft
5. Blad
6. Indikatorlampa
7. Lagringsbas för tillbehör
8. Laddningsuttag med lock
9. Laddare
10. Måttkopp

**Varning!**

1. Denna enhet är designad att hantera en genomsnittlig mängd mat. Den kan användas utan avbrott i maximalt en minut. Efter det skall den få svalna i en minut annars kommer den att överhettas. Efter 3 cykler i följd behöver apparaten svalna i ungefär 40 minuter.
2. Använd inte mixern för att blanda mycket hård och/eller torr mat. Använd den inte för att krossa is.
3. Blanda aldrig het olja eller fett.
4. Kör aldrig apparaten utan belastning längre än 15 sekunder, i annat fall kommer apparatens livslängd att förkortas.

**FÖRE FÖRSTA ANVÄNDNING**

1. Ta försiktigt ut apparaten från förpackningen och ta bort allt förpackningsmaterial.
2. Rengör apparatens axel och skärblad med varmt vatten och lite diskmedel. Skölj och låt torka ordentligt innan delarna monteras tillbaka på plats.

**ANVÄNDNINGSSINSTRUKTIONER**

1. Fäst skaftet på den motordelen, vrid tills den fastnar på skaftet ordentligt (Se till att triangeltecknet på den handhållna stavmixern pekar på låstecknet på skaftet.)



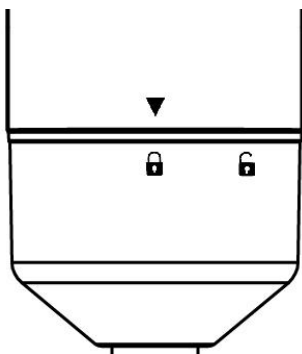

2. För att slå på apparaten, tryck först in säkerhetslåsknappen för att låsa upp apparaten, tryck sedan på PÅ/AV-knappen för att starta apparaten. När PÅ/AV-knappen trycks in och apparaten arbetar kan du släppa säkerhetslåsknappen. För att stänga av apparaten, släpp PÅ/AV-knappen.
3. Apparaten blandar och mixer snabbt och enkelt. Använd den för att tillaga såser, soppor, majonnäs, puréer, kost och barnmat, blanda drinkar och cocktails. Du kan använda stavmixern i samtliga skålar, pannor eller annan behållare.
4. För att undvika skvättande, sätt först i stavmixern i kärlet, börja sedan att arbeta.

#### LADDNING AV APPARATEN:

1. När apparaten arbetar slås dess indikatorlampa på och lyser blå, men när dess batteri är under 20 % lyser indikatorlampan röd, vilket betyder att apparaten behöver laddas.
2. Öppna locket till laddningsuttaget, sätt i anslutningspinnen i laddningsuttaget på apparaten och anslut sedan laddaren till eluttaget. Apparaten laddas.
3. Under laddningen lyser den röda indikatorlampan för att indikera att apparaten laddas. När laddningen är klar kommer laddaren att stängas av automatiskt och indikatorlampan lyser blå.
4. Efter laddningen, koppla först ifrån laddaren och ta sedan bort laddningspinnen. Sätt alltid tillbaka laddningsuttagets lock.

Notera: Apparaten kan inte arbeta under laddningen.

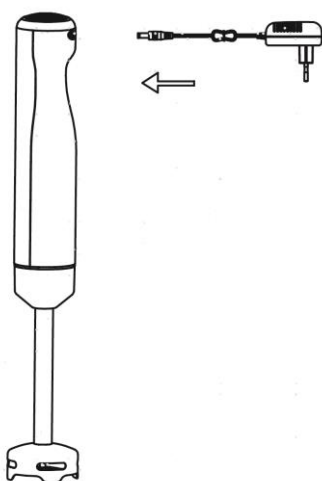

#### RENGÖRING OCH UNDERHÅLL

1. Innan rengöring, koppla ifrån apparaten från eluttaget.
2. Ta loss axeln från handmixern. Rengör axeln och skärbladet i varmt vatten med lite diskmedel. Skölj och låt torka ordentligt innan delarna monteras tillbaka på plats.
3. Torka av den yttre ytan på mixerns hölje med en fuktad trasa.
4. Rengör aldrig motorhöljet i vatten eller någon annan vätska.

5. Vidrör inte det vassa skärbladet.
6. Endast mätkoppen är diskmaskinsäker.

#### TEKNISKA DATA

Adapter: inmatning: AC 100-240V, 50/60Hz, max. 0,3A;

Utmatning: 12V  , 1A.

Mixer: 12V  , 100W.

#### GARANTI OCH KUNDTJÄNST

Innan leverans genomgår våra apparater en sträng kvalitetskontroll. Om det trots detta skulle uppstå någon skada på produktionen eller vid transporten, ber vi dig att ta med apparaten tillbaka till inköpsstället. Förutom de i lag fastställda garantianspråken har köparen möjlighet att göra gällande följande anspråk på garanti:

För den köpta apparaten ges 2 års garanti, med början på inköpsdagen.

Brister som uppstår genom felaktig hantering av apparaten och fel som uppstår genom ingrepp och reparationer av tredje man eller montering av främmande delar, omfattas ej av vår garanti. Behåll alltid ditt kvitto då det är din garanti vid eventuell reklamation. Skador som uppstår p.g.a. att instruktionsmanualen inte följs ogiltigförklarar garantin och om detta leder till påföljande skador så kan inte vi hållas ansvariga. Vi kan inte hållas ansvariga för materiella skador eller personskador som orsakas av felaktig användning eller om inte säkerhetsföreskrifterna följs. Skador på tillbehören innebär inte per automatik ersättning av hela apparaten. I sådana fall ska du kontakta vår kundservice. Trasigt glas och trasiga plastdelar innebär alltid en kostnad. Defekter på förbrukningsartiklar eller slitdelar och även skador orsakade av rengöring, underhåll eller byte av tidigare nämnda delar täcks inte av garantin och ska således betalas av ägaren.

#### MILJÖVÄNLIG KASSERING



Återvinning - EU-direktiv 2012/19/EU

Denna markering indikerar att produkten inte får kastas tillsammans med övrigt hushållsavfall. För att förhindra eventuell miljöförstöring och eventuella hälsorisker på grund av icke kontrollerad avyttring ska den avyttras med ansvar för att materialet ska kunna återanvändas på ett hållbart sätt. Returnera den använda enheten enligt retur- och insamlingsystem eller kontakta

återförsäljaren som sålt produkten. Återförsäljaren kan ombesörja att produkten återvinns på ett miljömässigt säkert sätt.

Emerio Holland B.V.

Zomervaart 1A

2033 DA Haarlem

The Netherlands

#### Kundservice:

T: +31(0)23 3034369

E: info.nl@emerio.eu

## **VEILIGHEIDSVOORSCHRIFTEN**

Voor gebruik dient u alle onderstaande instructies te lezen om letsel en schade te voorkomen en om de beste resultaten met het apparaat te bereiken. Bewaar deze handleiding op een veilige plek. Mocht u dit apparaat aan iemand anders overhandigen, dient u ook de gebruiksaanwijzing te overhandigen.

In geval van schade die wordt veroorzaakt doordat de gebruiker de instructies in deze gebruiksaanwijzing niet in acht heeft genomen, komt de garantie te vervallen. De fabrikant/importeur is niet aansprakelijk voor schade die wordt veroorzaakt door het niet in acht nemen van de gebruiksaanwijzing, door nalatig gebruik of gebruik dat niet in overeenstemming is met de bepalingen van deze gebruiksaanwijzing.

1. Haal altijd de stekker uit het stopcontact en zet de knop in de positie Uit als u het apparaat zonder toezicht achterlaat en voordat u het apparaat reinigt, monteert of demonteert.
2. Dit apparaat mag niet door kinderen worden gebruikt. Houd het apparaat en het snoer buiten het bereik van kinderen.
3. Apparaten kunnen worden gebruikt door personen met fysische, zintuiglijke of mentale beperkingen, of die het ontbreekt aan ervaring en kennis, mits ze onder supervisie staan of instructies hebben gekregen omtrent het veilige gebruik van de apparaten en inzicht hebben in de risico's die er aan zijn verbonden.
4. Laat kinderen niet met het apparaat spelen.
5. Als het snoer is beschadigd, moet het worden vervangen door de fabrikant, zijn klantenservice of

- gelijksoortig geschoolde personen om gevaar te vermijden.
6. Schakel het apparaat uit en haal de stekker uit het stopcontact voordat u accessoires vervangt of de bewegende onderdelen aanraakt.
  7. Door verkeerd gebruik bestaat een potentieel letselrisico.
  8. Wees voorzichtig als u met scherpe messen hanteert, de kan leeg maakt en tijdens het reinigen.
  - 9. Gebruik alleen de kabel die met het apparaat is meegeleverd.**
  10. Open de lader niet.
  11. Wees voorzichtig wanneer een warme vloeistof in het apparaat wordt gegoten, de vloeistof kan plotseling uit het apparaat worden gespoten.
  12. Voordat u de stekker in het stopcontact steekt, dient u te controleren of de stroom en de frequentie overeen komen met de specificaties van het typeplaatje.
  13. Schakel de mixer niet continue te lang in. De motor kan oververhit worden. Gebruik de mixer niet langer dan 60 seconden ononderbroken.
  14. Let op dat de stroomkabel niet over scherpe randen hangt en niet in de buurt komt van hete voorwerpen en open vuur.
  15. Dompel het apparaat of de stekker niet onder in water of andere vloeistoffen. Er bestaat levensgevaar als gevolg van een elektrische schok!
  16. Om de stekker uit het stopcontact te halen, dient u aan de stekker zelf te trekken. Trek niet aan de stroomkabel.
  17. Raak het apparaat niet aan wanneer het in het water is gevallen. Schakel het apparaat uit en breng het naar een erkend servicecentrum voor reparatie.
  18. Steek de stekker niet in het stopcontact en haal hem er niet uit als u natte handen heeft.

19. Probeer nooit de behuizing van het apparaat te openen en probeer nooit zelf het apparaat te repareren. Dit kan een elektrische schok veroorzaken.
20. Laat het apparaat nooit onbeheerd achter wanneer het in gebruik is.
21. Dit apparaat werd niet ontworpen voor commercieel gebruik.
22. Gebruik het apparaat niet voor andere doeleinden dan het beoogde doel.
23. Draai de kabel niet om het apparaat en buig hem niet.
24. Het gebruik van opzetstukken of accessoires die niet door de fabrikant van het product worden verkocht of aanbevolen, kan brand, een elektrische schok of letsel veroorzaken.
25. De messen zijn scherp. Wees voorzichtig bij de omgang met de messen.
26. Raadpleeg onderstaande paragraaf in de handleiding voor instructies over het schoonmaken van oppervlakken die met voedsel in aanraking komen en de werkingstijden.

**BESCHRIJVING VAN DE ONDERDELEN**

1. Veiligheidsvergrendelingsknop
2. AAN/UIT-knop
3. Romp (Motorbehuizing)
4. Mixstaaf
5. Mes
6. Controlelampje
7. Opberghouder voor accessoires
8. Laadaansluiting met afdekkapje
9. Lader
10. Maatbeker

**Opgelet:**

1. Het apparaat is ontworpen voor het verwerken van een middelmatige hoeveelheid voedsel. Gebruik het apparaat niet langer dan 1 minuut ononderbroken. Laat het apparaat vervolgens minstens 1 minuut afkoelen om oververhitting te vermijden. Na 3 opeenvolgende gebruiksbeurten, laat het apparaat ongeveer 40 minuten afkoelen.
2. Gebruik het apparaat niet voor het mixen van zeer harde en/of droge levensmiddelen. Gebruik het tevens niet voor het vergruizen van ijs.
3. Mix nooit hete olie of vet.
4. Gebruik het apparaat niet langer dan 15 seconden zonder belasting, dit kan de levensduur van het apparaat verkorten.

**VOOR INGEBRIJKNAMME**

1. Haal het apparaat voorzichtig uit de verpakking en verwijder alle verpakkingsmateriaal.
2. Maak de mixstaaf en het mes van het apparaat schoon in een warm sopje. Spoel en veeg grondig droog voordat u het apparaat opnieuw in elkaar zet.

**GEBRUIKSAANWIJZING**

1. Breng de mixstaaf aan op de romp; draai en zet de mixstaaf juist vast (Zorg dat het driehoek-teken op de romp naar het slot-teken op de mixstaaf is gericht).

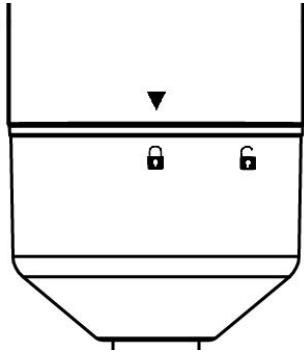

2. Om het apparaat in te schakelen, houd de veiligheidsvergrendelingsknop ingedrukt om het apparaat te ontgrendelen en druk dan op de AAN/UIT-schakelaar om het apparaat te starten. Wanneer de AAN/UIT-knop is ingedrukt en het apparaat in werking is, laat de veiligheidsvergrendelingsknop los. Om het apparaat uit te schakelen, laat de AAN/UIT-knop los.
3. Het apparaat mengt en mixt snel en eenvoudig. Gebruik het voor het bereiden van sauzen, soep, mayonaise, puree, dieet- en babyvoedsel, gemengde drankjes of cocktails. U kunt de staafmixer gebruiken in een kom, pan of andere houder.
4. Om gespetter te vermijden, breng de mixstaaf eerst in de beker aan en schakel het apparaat dan in.

#### **HET APPARAAT OPLADEN:**

1. Als het apparaat in werking is, brandt het controlelampje blauw. Als het batterijvermogen lager dan 20% is, brandt het controlelampje rood om aan te geven dat het apparaat opgeladen moet worden.
2. Open het afdekkapje van de laadaansluiting, steek de connectorpin in de laadaansluiting van het apparaat en steek de stekker van de lader vervolgens in een stopcontact. Het apparaat wordt opgeladen.
3. Tijdens het opladen brandt het controlelampje rood om aan te geven dat het apparaat aan het opladen is. De lader wordt automatisch uitgeschakeld en het controlelampje brandt blauw wanneer de batterij volledig is opgeladen.
4. Na het opladen, haal eerst de stekker van de lader uit het stopcontact en ontkoppel dan de connectorpin. Breng het afdekkapje altijd opnieuw aan.

Opmerking: Het apparaat kan tijdens het opladen niet worden gebruikt.

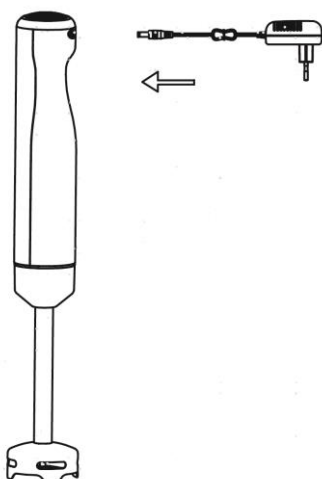

#### **REINIGING EN ONDERHOUD**

1. Haal de stekker uit het stopcontact voordat het apparaat wordt gereinigd.
2. Maak de stang van de romp los. Maak de stang en het mes schoon in een warm sopje. Spoel en veeg grondig droog voordat u het apparaat opnieuw in elkaar zet.

3. Veeg de buitenkant van de mixer schoon met een vochtige doek.
4. Dompel de motorbehuizing nooit in water of een andere vloeistof.
5. Raak het scherpe mes niet aan.
6. Alleen de maatbeker is vaatwasmachinebestendig.

### TECHNISCHE GEGEVENS

Adapter: Invoer: AC 100-240V, 50/60Hz, max. 0,3A;

Uitvoer: 12V  , 1A.

Blender: 12V  , 100W.

### GARANTIE EN KLANTENSERVICE

Vóór de levering worden onze apparaten streng gecontroleerd. Indien het toestel ondanks alle zorg bij de productie of tijdens het transport beschadigd werd, moet u het naar de handelaar terugbrengen. Naast het wettelijke recht op waarborg heeft de klant recht op de volgende garantieclaim:

Wij geven een garantie van 2 jaar op het toestel, te beginnen met de koopdatum. Indien u een defect product heeft, kunt u rechtstreeks terug gaan naar het aankooppunt.

Gebreken die het gevolg zijn van ondeskundig gebruik van het toestel, fouten tijdens ingrepen en reparaties door derden of door de inbouw van vreemde onderdelen, vallen niet onder deze garantie. Bewaar altijd uw aankoopnota, zonder aankoopnota kunt u geen aanspraak maken op enige vorm van garantie. Bij schade veroorzaakt door het niet opvolgen van de gebruiksaanwijzing vervalt het recht op garantie. Voor vervolgschade die hieruit ontstaat kunnen wij niet verantwoordelijk gehouden worden. Voor materiële schade of persoonlijk letsel veroorzaakt door ondeskundig gebruik of het niet opvolgen van de veiligheidsvoorschriften zijn wij niet aansprakelijk. In dergelijke gevallen vervalt iedere aanspraak op garantie. Schade aan accessoires of onderdelen betekend niet dat het gehele apparaat zal worden vervangen. Afgebroken glazen of kunststof onderdelen of accessoires vallen niet onder de garantie en zullen tegen vergoeding vervangen kunnen worden. Defecten aan hulpstukken of aan slijtage onderhevige onderdelen, alsmede reiniging, onderhoud of de vervanging van slijtende delen vallen niet onder de garantie en zullen dus in rekening gebracht worden.

### MILIEUVRIENDELIJKE AFVALVERWERKING



Recycling – Europese Richtlijn 2012/19/EU

Deze markering betekent dat dit product niet samen met ander huishoudelijk afval mag worden afgedankt. Om het milieu en de volksgezondheid niet in gevaar te brengen en het hergebruik van grondstoffen te bevorderen, moet dit product op verantwoorde wijze worden afgevoerd. Lever

verbruikte apparatuur a.u.b. in bij de hiervoor bestemde inzamelpunten of bij de winkel waar het product was aangeschaft. Zij zullen dit product accepteren voor milieuvriendelijke afvalverwerking.

Emerio Holland B.V.

Zomervaart 1A

2033 DA Haarlem

The Netherlands

### Klantendienst:

T: +31(0)23 3034369

E: info.nl@emerio.eu



## **INSTRUKCJE DOTYCZĄCE BEZPIECZEŃSTWA**

Aby nie dopuścić do urazów lub uszkodzeń oraz aby maksymalnie wykorzystać możliwości urządzenia, przed rozpoczęciem jego użytkowania należy przeczytać wszystkie poniższe zalecenia. Niniejszą instrukcję należy przechowywać w bezpiecznym miejscu. W przypadku przekazania lub odstąpienia komuś tego urządzenia, do urządzenia należy dołączyć również tę instrukcję.

W przypadku uszkodzenia spowodowanego nieprzestrzeganiem przez użytkownika zaleceń podanych w niniejszej instrukcji gwarancja nie ma zastosowania. Producent/importer nie ponosi odpowiedzialności za szkody spowodowane nieprzestrzeganiem podanych w instrukcji zaleceń, zaniedbaniami oraz użytkowaniem w sposób niezgodny z wymaganiami opisanymi w instrukcji.

1. W przypadku pozostawienia bez nadzoru oraz przed montażem, demontażem lub czyszczeniem urządzenie należy zawsze odłączyć od zasilania, a przycisk ustawić w pozycji „wyłączone”.
2. Urządzenie nie powinno być używane przez dzieci. Urządzenie i jego kabel należy trzymać w miejscu niedostępnym dla dzieci.
3. Pod warunkiem zapewnienia odpowiedniego nadzoru, pouczenia na temat bezpiecznej obsługi i dopilnowania zrozumienia zagrożeń, urządzenia mogą być używane przez osoby o ograniczeniach fizycznych, czuciowych lub psychicznych, a także osoby, którym brak jest doświadczenia lub wiedzy.
4. Dzieci nie powinny bawić się urządzeniem.
5. Jeżeli kabel zasilający zostanie uszkodzony, aby uniknąć niebezpiecznych sytuacji, należy go wymienić. Wymiany

- powinien dokonać producent, przedstawiciel jego serwisu lub inne osoby o podobnych kwalifikacjach.
6. Przed wymianą akcesoriów lub zbliżeniem ręki do części poruszających się w czasie użytkowania, urządzenie należy wyłączyć i odłączyć od zasilania.
  7. Niewłaściwe użytkowanie stwarza potencjalne ryzyko urazów.
  8. Podczas manipulowania ostrymi ostrzami tnącymi, opróżniania misy i czyszczenia należy zachować ostrożność.
  - 9. Urządzenia należy używać wyłącznie z oryginalnym zasilaczem dostarczonym wraz z urządzeniem.**
  10. Nie otwierać ładowarki.
  11. Podczas nalewania gorących płynów do urządzenia należy zachować ostrożność, ponieważ wskutek nagłego parowania gorąca ciecz może wyprysnąć z urządzenia.
  12. Przed włożeniem wtyczki do kontaktu, należy sprawdzić, czy napięcie i częstotliwość są zgodne ze specyfikacją podaną na tabliczce znamionowej.
  13. Nie używać miksera zbyt długo w sposób ciągły. Silnik może się przegrzać. Nie używaj miksera dłużej niż 60 sekund za jednym razem.
  14. Należy dopilnować, aby kabel zasilający nie zwisał z ostrych krawędzi. Należy go trzymać z dala od gorących przedmiotów i otwartych płomieni.
  15. Urządzenia i wtyczki kabla zasilającego nie wolno zanurzać w wodzie lub innych płynach. Ryzyko utraty życia wskutek porażenia prądem!
  16. W celu wyjęcia wtyczki z kontaktu należy ciągnąć za wtyczkę. Nie należy ciągnąć za kabel zasilający.
  17. Jeśli urządzenie wpadnie do wody, nie wolno go dotykać. Należy wyłączyć urządzenie i wysłać je do autoryzowanego punktu serwisowego w celu dokonania naprawy.

18. Nie należy mokrą ręką wkładać wtyczki urządzenia do kontaktu lub wyjmować jej z niego.
19. Nigdy nie należy próbować otwierać obudowy urządzenia lub samodzielnie urządzenie naprawić. Mogłoby to doprowadzić do porażeniem prądem.
20. W czasie użytkowania nie należy nigdy zostawiać urządzenia bez nadzoru.
21. Urządzenie nie zostało zaprojektowane do użytku komercyjnego.
22. Urządzenia nie należy używać do celów, do których nie jest ono przeznaczone.
23. Kabla nie należy owijać wokół urządzenia ani zaginać.
24. Używanie końcówek lub akcesoriów niezalecanych lub niesprzedawanych przez producenta może doprowadzić do pożaru, porażenia prądem lub urazów.
25. Ostrza są ostre. Podczas manipulowania ostrzami prosimy zachować ostrożność.
26. Instrukcje dotyczące czyszczenia powierzchni mających kontakt z żywnością oraz czasy działania podano w akapicie poniżej w niniejszej instrukcji.

**OPIS CZĘŚCI**

1. Przycisk blokady zabezpieczającej
2. Przycisk WŁ./WYŁ.
3. Korpus (obudowa silnika)
4. Trzonek
5. Ostrze
6. Kontrolka
7. Podstawka do przechowywania akcesoriów
8. Wtyk do ładowania z zaślepką
9. Ładowarka
10. Miarka

**Uwaga:**

1. To urządzenie zostało zaprojektowane do obróbki średnich ilości artykułów spożywczych. Można go używać bez przerwy maksymalnie przez 1 minutę. Po tym czasie, należy pozwolić urządzeniu ostygnąć przez 1 minutę, inaczej urządzenie przegrzeje się. Po 3 kolejnych cyklach pracy urządzenie musi stygnąć przez około 40 minut.
2. Nie używaj miksera do miksowania twardych i/lub suchych składników. Nie używaj do kruszenia lodu.
3. Nigdy nie miksuj gorącego oleju lub tłuszczu.
4. Nigdy nie należy pozwalać urządzeniu pracować bez obciążenia dłużej niż przez 15 sekund, inaczej może się to negatywnie odbić na trwałości urządzenia.

**PRZED PIERWSZYM ZASTOSOWANIEM**

1. Ostrożnie odpakować urządzenie i usunąć wszystkie opakowania.
2. Umyć korpus i trzonek urządzenia w ciepłej wodzie z dodatkiem płynu do naczyń. Opłukać i dokładnie wysuszyć przed zamontowaniem.

**INSTRUKCJE OBSŁUGI**

1. Założyć trzonek na korpus, przekręcić i prawidłowo go zablokować (należy się upewnić, że znak trójkąta na korpusie wskazuje na znak blokady na trzonku).

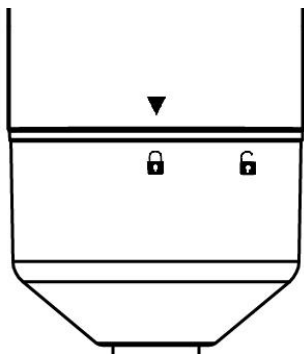

2. Aby włączyć urządzenie, najpierw należy wcisnąć przycisk blokady zabezpieczającej, aby odblokować urządzenie, a potem nacisnąć przycisk WŁ./WYŁ., aby włączyć urządzenie. Gdy przycisk WŁ./WYŁ. Jest wciśnięty, urządzenie pracuje, można puścić przycisk blokady zabezpieczającej. Aby wyłączyć urządzenie, wystarczy puścić przycisk WŁ./WYŁ..
3. Urządzenie miesza i miksuje łatwo i szybko. Przeznaczone do przygotowania sosów, zup, majonezu, pure, potraw dietetycznych i dla niemowląt, drinków i koktajli. Miksera można używać w dowolnej misce, garnku lub innym pojemniku.
4. Aby uniknąć chlapania, należy najpierw włożyć blender do naczynia, a potem rozpocząć pracę.

#### **ŁADOWANIE URZĄDZENIA:**

1. Gdy urządzenie pracuje, jego kontrolka świeci na niebieski, natomiast gdy poziom naładowania akumulatora spadnie poniżej 20%, kontrolka zaczyna świecić na czerwono, co oznacza, że urządzenie wymaga naładowania.
2. Otworzyć zaślepkę wtyku do ładowania, włożyć bolec łączówki do wtyku do ładowania w urządzeniu i podłączyć ładowarkę do kontaktu. Urządzenie zacznie się ładować.
3. Podczas ładowania będzie się palić czerwona kontrolka, sygnalizując ładowanie urządzenia. Po skończeniu ładowania ładowarka wyłączy się automatycznie, a kontrolka zmieni kolor na niebieski.
4. Po naładowaniu należy najpierw odłączyć ładowarkę, a potem wyjąć bolec łączówki. Należy zawsze zakładać z powrotem zaślepkę wtyku do ładowania.

Uwaga: W czasie ładowania urządzenie nie może pracować.

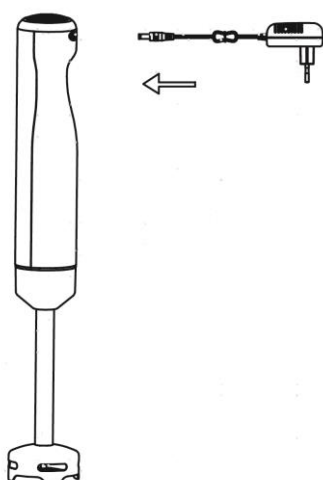

#### **CZYSZCZENIE I KONSERWACJA**

1. Przed czyszczeniem urządzenie należy zawsze odłączyć od zasilania (wyjąć wtyczkę z gniazdka elektrycznego).

2. Wyjąć wałek z uchwytu. Umyć wałek i końcówkę w ciepłej wodzie z dodatkiem płynu do naczyń. Opłukać i dokładnie wysuszyć przed zamontowaniem.
3. Przetrzyj zewnętrzną powierzchnię miksera wilgotną ściereczką.
4. Nigdy nie należy myć obudowy silnika w wodzie lub jakichkolwiek innych płynach.
5. Nie dotykaj ostrych końcówek.
6. Do mycia w zmywarce nadaje się tylko miarka.

#### **DANE TECHNICZNE**

Zasilacz: wejście: Prąd zmienny 100-240 V, 50/60 Hz, maks. 0,3 A;

Wyjście: 12 V  , 1 A

Blender: 12 V  , 100 W.

#### **GWARANCJA I SERWIS KONSUMENCKI**

Przed dostarczeniem do klienta nasze urządzenia poddawane są rygorystycznej kontroli jakości. Jeśli, pomimo wszelkich starań, podczas produkcji lub transportu pojawi się uszkodzenie, należy zwrócić urządzenie do sprzedawcy. Dodatkowo do stosowanych powszechnie przepisów, nabywca ma prawo do reklamacji na podstawie warunków niniejszej gwarancji:

Dla każdego zakupionego urządzenia zapewniamy 2 lata gwarancji, poczynając od dnia zakupu. Uszkodzony produkt można zwrócić bezpośrednio w punkcie zakupu.

Niniejsza gwarancja nie obejmuje uszkodzeń spowodowanych niewłaściwą obsługą urządzenia, usterek w wyniku modyfikacji i napraw wykonanych przez strony trzecie lub w wyniku użycia nieoryginalnych części. Należy zachować dowód zakupu, który jest jedyną podstawą złożenia roszczenia gwarancyjnego. Producent nie ponosi odpowiedzialności za uszkodzenia powstałe w wyniku nieprzestrzegania instrukcji obsługi. Powoduje to unieważnienie gwarancji. Producent nie ponosi odpowiedzialności za szkody materiałowe ani obrażenia ciała spowodowane niewłaściwą obsługą urządzenia i nieprzestrzeganiem instrukcji obsługi. Uszkodzenie akcesoriów nie oznacza bezpłatnej wymiany całego urządzenia. W takim wypadku prosimy o kontakt z naszym serwisem. Stłuczone elementy szklane lub pęknięte elementy plastikowe są wymieniane za opłatą. Uszkodzenia materiałów eksploatacyjnych lub części podlegających zużyciu, a także czyszczenie, konserwacja i wymiana wspomnianych części nie jest objęta gwarancją i podlega opłacie.

#### **USUWANIE PRZYJAZNE ŚRODOWISKU**



Recykling – Dyrektywa europejska nr 2012/19/UE

Ten znak oznacza, że urządzenia nie należy wyrzucać razem z innymi odpadami domowymi. Aby zapobiec możliwym szkodom dla środowiska i zdrowia ludzi spowodowanym niekontrolowaną utylizacją odpadów, poddaj produkt procesowi recyklingu w celu promowania zrównoważonego ponownego wykorzystywania zasobów materiałowych. Aby zwrócić zużyte urządzenie, skorzystaj z systemu oddawania zużytych produktów lub skontaktuj się ze sprzedawcą. Sprzedawca może przyjąć produkt w celu przeprowadzenia bezpiecznego dla środowiska recyklingu.

Emerio Holland B.V.

Zomervaart 1A

2033 DA Haarlem

The Netherlands

#### **Dział obsługi klienta:**

T: +31(0)23 3034369

E: info.nl@emerio.eu