

HYUNDAI

160W PRO - Cordless Vacuum
(User Manual)

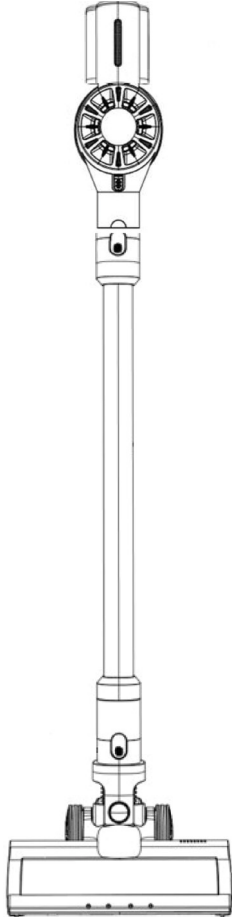

HHA592201/HHA592202/HHA592203



Please read this user manual carefully to fully understand the usage of the Cordless Vacuum. Keep the manual for future reference since it contains important information.

WARNING

1. Read this instruction manual carefully.
2. This appliance is for domestic use only. Use as described in this instruction manual.
3. Before using this appliance, check that the main power voltage corresponds to the voltage shown on the rating plate.
4. Do not use the appliance to vacuum all the latter things:
 - Water or other liquids.
 - Lighted cigarette butt, hot ashes and other combustible materials.
 - Sharp object, wood pieces, plastering material, cement, calcimine, other tiny granules or chemicals reaction materials.
 - Keep the vacuum cleaner away from stoves and any heat-generating appliance. Heat can deform or discolor the plastic parts of unit and cause damage to the vacuum cleaner.
 - Always remove the plug from the power socket when the appliance is not charging.
 - Never use alcohol or other solvents to clean the appliance.
 - Never leave the appliance unattended when it is switched on or charging. Keep the appliance out of the reach of children or personal that need supervision.
 - Do not switch the appliance on if it appears to be faulty in any way.
 - The battery must be removed from the appliance before it is scrapped.
 - The battery is to be disposed of separately and safety.
 - The appliance must be disconnected from the power supply when removing the battery.
 - Do not leave or put any object into openings. Do not use the appliance if an opening blocked; avoid from heavy dust, lint cotton, hairs and anything that may reduce air flow.
 - Keep hair, loose clothing, fingers and all parts of body away from opening and especially moving parts.
 - Only the adapter provided by the manufacturer can be used.
 - This appliance can be used by children aged from 8 years and above and persons with reduced physical, sensory or mental capabilities or lack of experience and knowledge if they have been given supervision or instruction concerning use of the appliance in a safe way and understand the hazards involved.

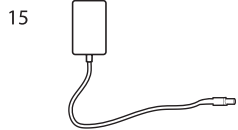
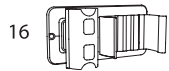
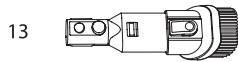
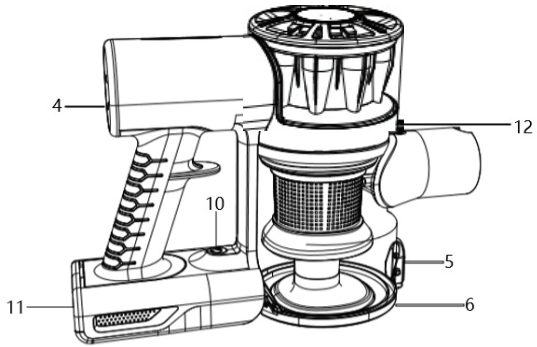
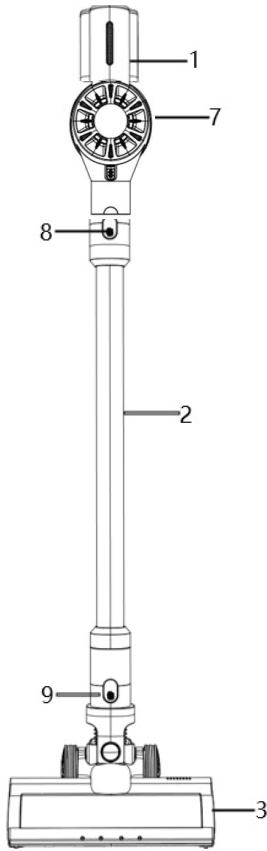

DESCRIPTION OF PARTS

- | | |
|--------------------------------------|-----------------------------------|
| 1. Battery Indicator Light | 9. Floor Brush Release Button |
| 2. Aluminum Tube | 10. Battery Release Button |
| 3. Motorized Floor Brush | 11. Battery Pack |
| 4. Control Panel | 12. Dust Container Release Button |
| 5. Dust Container Cap Release Button | 13. 2in 1 Crevice Tool |
| 6. Dust Container Cap | 14. Sash Nozzle |
| 7. Main Motor | 15. Charger |
| 8. Aluminum Tube Release Button | 16. Wall Docking |

INSTRUCTION OF USE

Before using the Cordless Vacuum cleaner for the first time, clean it with a soft damp cloth and dry thoroughly.

1. Do not immerse the Cordless Vacuum cleaner in water or any other liquid.
 - Assembling the Cordless Vacuum cleaner.
 - Assembling the aluminum tube.

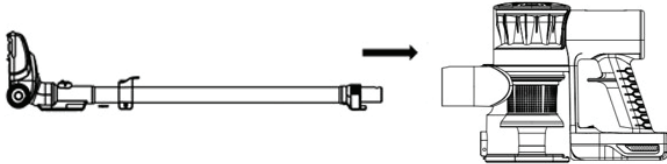

2. Fit the tube into the main body's air inlet until it clicks into the position.
 - If need to remove the tube, hold the main body, press the release button and remove the tube.
 - Assembling the motorized floor brush.



3. Fit the electrical floor brush on the tube until it click into the position.
 - If need to remove the motorized floor brush, hold the aluminum tube, press the floor brush release button and remove the floor brush from the tube.

ASSEMBLING THE CREVICE TOOL

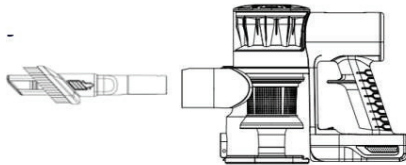

Fit the accessory on the main body's air inlet and/or on the tube until it click into the position. The crevice tool is good for cleaning stairs, corners.

OPERATING THE VACUUM CLEANER

Before first time use, ensure the vacuum cleaner has been charged 4-5 hours. Turn on the Cordless vacuum cleaner by pressing the ON/OFF button on the control panel.

Note: Battery indicator light represents battery capacity and will illuminate during use. The indicator light will extinguish one by one as the battery runs out.

WARNING: Do not use the Cordless Vacuum cleaner without the filter or dust container not in position.

CHARGING THE VACUUM CLEANER

1. Turn off the Vacuum Cleaner.
2. Connect the adapter to the charging port on the main motor.
3. Plug the adapter into the main power supply.

The battery indicator display light will flash during charge. Once the battery fully charged, the battery indicator lights will be illuminated.

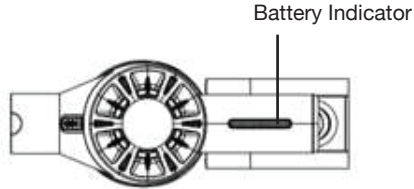

WARNING: Do not use any main power adapter other than that supplied, as using an alternative will increase the risk of injury and/or damage to main product.

CARE AND MAINTENANCE

Filter replacement and cleaning

1. Turn off the vacuum cleaner
2. Press and hold the dust container release button and rotate the dust cup at a clockwise angle of 30° then remove the whole dust container.

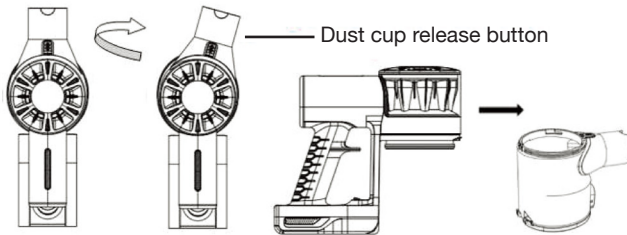

3. How to clean the dust container:

- Without removing the dust container, Press the dust container cap release button directly, then remove the dust into waste container.(fig. A)
- Or you can remove the dust container and Press the dust container release button directly, Then drop the dust into waste container. (fig. B)

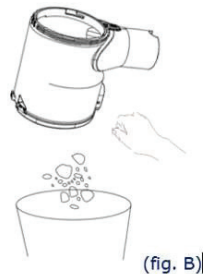
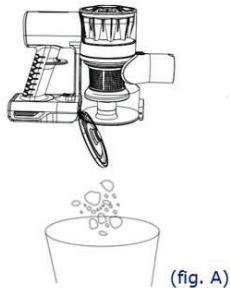

4. Remove filter assembly: Core filter, stainless steel filter, dust container.

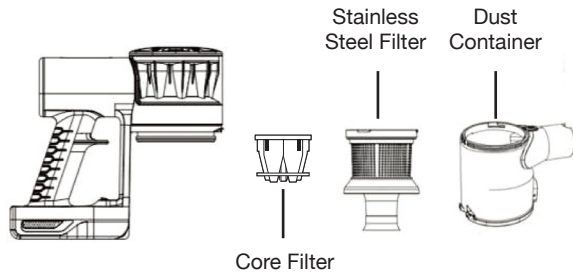

5. You may clean the filter directly with water and let it dry.

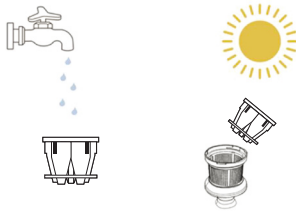

6. Install the filter back correctly.



7. Install the dust container back into the main motor: Install the dust container counter clockwise into the main motor until the 'click' sound indicate it is installed in place.

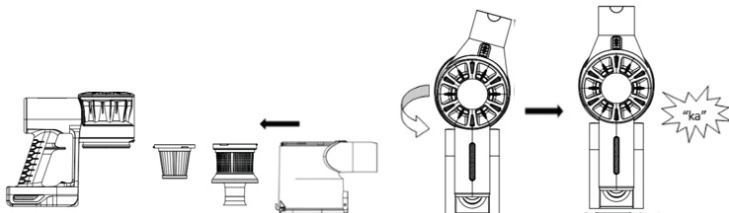

CLEANING THE MOTORIZED FLOOR BRUSH

1. Unlock the floor brush before removing it. (picture)
2. Clean the brush by removing any tangled debris or hairs.
3. Install the brush back in place after cleaning it.
4. Locked the floor brush before using it.

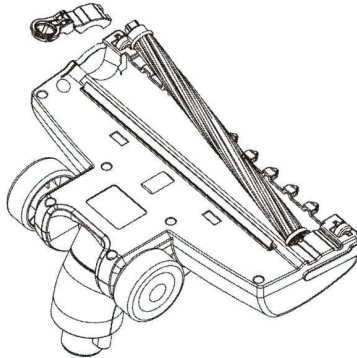

BATTERY REMOVAL AND DISPOSAL

Discarded batteries are nonenvironmental friendly and disposed of it in accordance with applicable regulations.

- Discharge the battery by running the appliance to stop the motor at idle.
- Remove the battery from the appliance.
- Dispose of the battery to a collection of chemical waste from.

TROUBLESHOOTING

Problems	Reason	Solutions
Vacuum Cleaner not operate	Vacuum out of battery.	Fully charge the battery before use.
	Vacuum need to be service.	
Vacuum cleaner unable to pick up dust or weak suction	Dust container is full.	Please empty the dust container.
	Dust container need to be clean.	Remove dust container filter and check for any blockage in air flow and remove it.
Dust escaping from air outlet	Dust container is full.	Please empty the dust container.
	Dust container filter is not installed correctly.	Please install the dust container filter correctly.
	Puncture / hole in dust container filter.	Replace dust container filter.

CORRECT DISPOSAL OF THIS PRODUCT



This marking indicates that this product should not be disposed with other household wastes throughout the EU. To prevent possible harm to the environment or human health from uncontrolled waste disposal, recycle it responsibly to promote the sustainable reuse of material resources. To return your used device, please use the return and collection system.

TECHNICAL SPECIFICATIONS

Power:	160W Brush motor
Battery Type:	22.2V Li-ion 2200mAh
Battery Voltage:	22.2V
Detachable battery:	Yes
Charger(1.5m cable):	EU plug
Input:	100-240V, 50-60Hz, 0.4A MAX
Output:	27V 500mA
Charging time:	4 - 4.5 hrs
2 suction speed:	High speed - 11Kpa (18 minutes running time) Low speed - 7Kpa (35 minutes running time)
Tube:	Aluminium tube
Filtration:	Microfiber filter
Dust capacity :	0.5 Liter;
Brush:	Motorized brush with LED lights
Suction Accessories:	2 in 1 flat brush, Long flat crevice nozzle
Noise Level:	≤ 80 dB
Indicator light:	Yes

© 2023 The Investment Company Europe B.V. HYUNDAI is a trademark of HYUNDAI Corporation holdings, Korea. Licensed to The Investment Company Europe B.V. All rights reserved.

Licensed by Hyundai Corporation Holdings, Korea. Imported/Distributed by The Investment Company Europe B.V. exclusively developed for sales in the Netherlands, Belgium, and Luxembourg.

PATENT PENDING

The artwork and design of this package are protected by European copyright law and may not be reproduced, distributed, displayed, published or used for any purpose without prior written permission. It is not permitted to alter, or reproduce any trademarks or copyright notice from this package.

Lees deze gebruikershandleiding zorgvuldig door om het gebruik van de draadloze stofzuiger volledig te begrijpen. Bewaar de handleiding voor toekomstig gebruik, aangezien deze belangrijke informatie bevat.

WAARSCHUWING

1. Lees deze gebruiksaanwijzing aandachtig door.
2. Dit apparaat is alleen voor huishoudelijk gebruik. Gebruik zoals beschreven in deze gebruiksaanwijzing.
3. Controleer voordat u dit apparaat gebruikt of de netspanning overeenkomt met de spanning op het typeplaatje.
4. Gebruik het apparaat niet om al het laatste te stofzuigen:
 - Water of andere vloeistoffen.
 - Aangestoken sigarettenpeuk, hete as en andere brandbare materialen.
 - Scherpe voorwerpen, stukken hout, pleistermateriaal, cement, calcimine, andere kleine korrels of chemische reactiematerialen.
 - Houd de stofzuiger uit de buurt van fornuizen en andere warmtegenererende apparaten. Hitte kan de plastic onderdelen van het apparaat vervormen of verkleuren en schade aan de stofzuiger veroorzaken.
 - Haal altijd de stekker uit het stopcontact als het apparaat niet aan het opladen is.
 - Gebruik nooit alcohol of andere oplosmiddelen om het apparaat schoon te maken.
 - Laat het apparaat nooit onbeheerd achter wanneer het is ingeschakeld of aan het opladen is. Houd het apparaat buiten het bereik van kinderen of personen die toezicht nodig hebben.
 - Schakel het apparaat niet in als het op enigerlei wijze defect lijkt te zijn.
 - De batterij moet uit het apparaat worden verwijderd voordat het wordt gesloopt.
 - De batterij moet apart en veilig worden afgevoerd.
 - Het apparaat moet worden losgekoppeld van het elektriciteitsnet wanneer u de batterij verwijdert.
 - Laat geen voorwerpen in openingen achter en steek er geen in. Gebruik het apparaat niet als een opening is geblokkeerd; vermijd zwaar stof, pluïsjes katoen, haren en alles wat de luchtstroom kan verminderen.
 - Houd haar, losse kleding, vingers en alle lichaamsdelen uit de buurt van opengaannde en vooral bewegende delen.
 - Alleen de door de fabrikant geleverde adapter mag worden gebruikt.
 - Dit apparaat kan worden gebruikt door kinderen vanaf 8 jaar en ouder en personen met verminderde lichamelijke, zintuiglijke of geestelijke vermogens of een gebrek aan ervaring en kennis, mits ze onder toezicht staan of instructies hebben gekregen over het veilige gebruik van het apparaat en de mogelijke gevaren begrijpen.

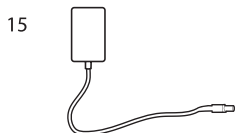
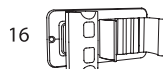
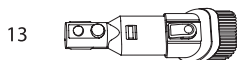
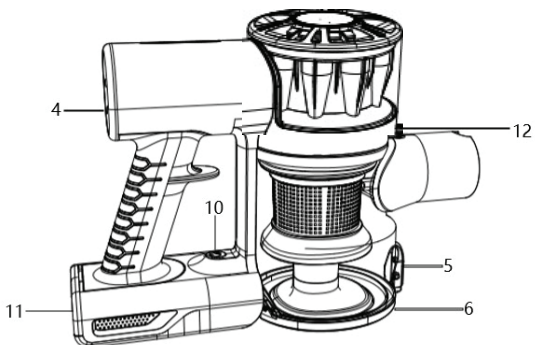
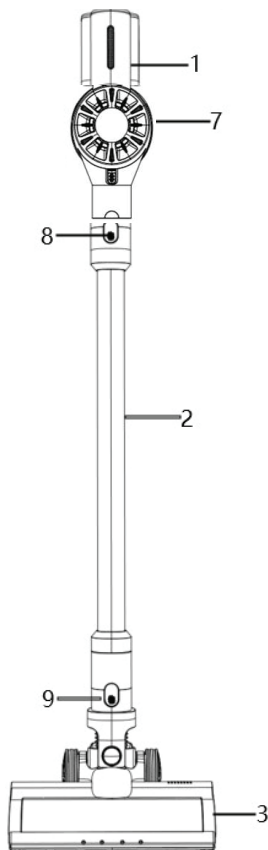

BESCHRIJVING VAN ONDERDELEN

- | | |
|--|--------------------------------------|
| 1. Batterij-indicatielampje | 9. Vrijgaveknop vloerborstel |
| 2. Aluminium buis | 10. Batterijontgrendelingsknop |
| 3. Gemotoriseerde vloerborstel | 11. Accu |
| 4. Bedieningspaneel | 12. Ontgrendelingsknop stofcontainer |
| 5. Ontgrendelingsknop stofreservoirdop | 13,2 inch 1 spleetzuigmond |
| 6. Dop stofcontainer | 14. Sjerpmondstuk |
| 7. Hoofdmotor | 15. Oplader |
| 8. Ontgrendelingsknop aluminium buis | 16. Wall Docking |

GEBRUIKSAANWIJZING

Maak de draadloze stofzuiger voor het eerste gebruik schoon met een zachte, vochtige doek en droog hem goed af.

1. Dompel de draadloze stofzuiger niet onder in water of een andere vloeistof.
 - De draadloze stofzuiger in elkaar zetten.
 - Montage van de aluminium buis.

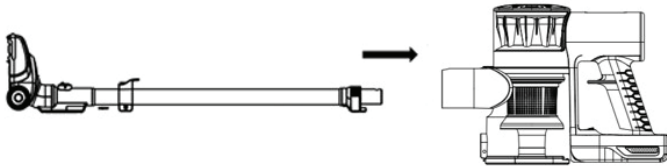

2. Steek de buis in de luchtinlaat van het hoofdgedeelte totdat deze op zijn plaats klikt.
 - Als u de buis moet verwijderen, houdt u het hoofdgedeelte vast, drukt u op de ontgrendelingsknop en verwijdert u de buis.
 - Montage van de gemotoriseerde vloerborstel.



3. Plaats de elektrische vloerborstel op de buis totdat deze vastklikt.
 - Als u de gemotoriseerde vloerborstel moet verwijderen, houdt u de aluminium buis vast, drukt u op de ontgrendelingsknop van de vloerborstel en verwijdert u de vloerborstel uit de buis.

DE SPLEETZUIGMOND IN ELKAAR ZETTEN

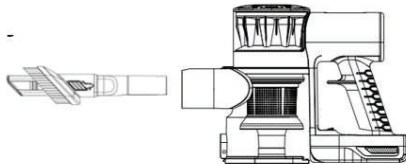

Plaats het accessoire op de luchtinlaat van het hoofdgedeelte en/of op de buis totdat het vastklikt. De spleetzuigmond is goed voor het schoonmaken van trappen, hoeken.

BEDIENING VAN DE STOFZUIGER

Zorg ervoor dat de stofzuiger voor het eerste gebruik 4-5 uur is opgeladen. Schakel de draadloze stofzuiger in door op de AAN/UIT-knop op het bedieningspaneel te drukken.

Opmerking: het batterij-indicatielampje geeft de batterijcapaciteit weer en gaat branden tijdens gebruik. Het indicatielampje gaat één voor één uit naarmate de batterij leeg raakt.

WAARSCHUWING: Gebruik de draadloze stofzuiger niet zonder dat het filter of de stofbak niet op zijn plaats zit.

DE STOFZUIGER OPLADEN

1. Schakel de stofzuiger uit.
2. Sluit de adapter aan op de oplaadpoort van de hoofdmotor.
3. Steek de adapter in het stopcontact.

Het batterij-indicatielampje knippert tijdens het opladen. Zodra de batterij volledig is opgeladen, gaan de batterij-indicatielampjes branden.

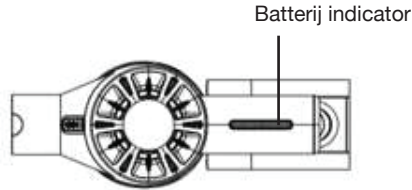

WAARSCHUWING: gebruik geen andere hoofdstroomadapter dan de meegeleverde, aangezien het gebruik van een alternatief het risico op letsel en/of schade aan het hoofdproduct vergroot

VERZORGING EN ONDERHOUD

Filter vervangen en reinigen

1. Schakel de stofzuiger uit
2. Houd de ontgrendelingsknop van het stofreservoir ingedrukt en draai het stofreservoir in een hoek van 30° met de klok mee en verwijder vervolgens het hele stofreservoir.

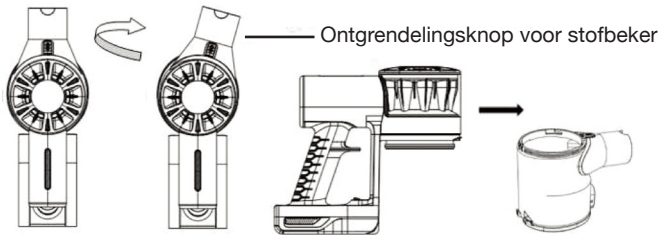

3. Zo maak je de stofbak schoon:

- Zonder het stofreservoir te verwijderen, drukt u direct op de ontgrendelingsknop van het deksel van het stofreservoir en verwijdert u vervolgens het stof in het afvalreservoir. (fig. A)
- Of u kunt de stofcontainer verwijderen en direct op de ontgrendelingsknop van de stofcontainer drukken en vervolgens het stof in de afvalcontainer laten vallen. (afb. B)

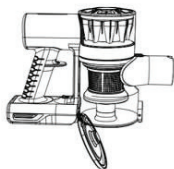

(fig. A)



(fig. B)

4. Filtereenheid verwijderen: kernfilter, roestvrijstalen filter, stofbak.

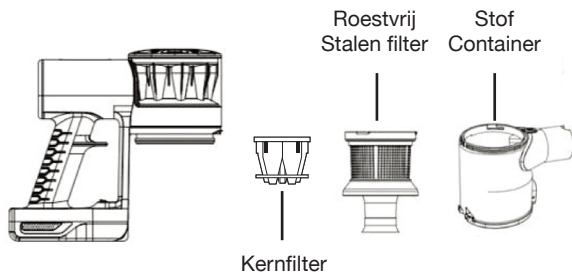

5. U kunt het filter direct met water reinigen en laten drogen.

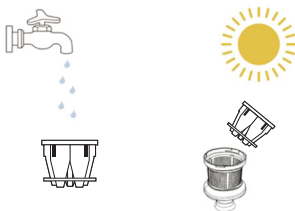

6. Installeer het filter correct terug.



7. Installeer de stofbak terug in de hoofdmotor: Installeer de stofbak tegen de klok in in de hoofdmotor totdat het 'klik'-geluid aangeeft dat hij op zijn plaats is geïnstalleerd.

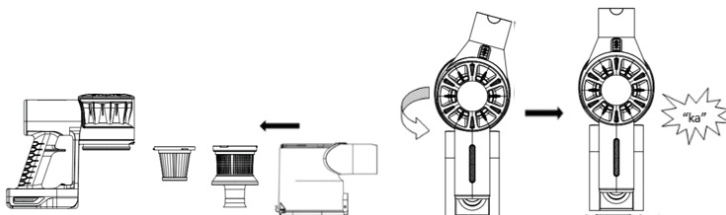

DE GEMOTORISEERDE VLOERBORSTEL SCHOONMAKEN

1. Ontgrendel de vloerborstel voordat u deze verwijdert. (afbeelding)
2. Maak de borstel schoon door vastzittend vuil of haren te verwijderen.
3. Plaats de borstel terug op zijn plaats na het schoonmaken.
4. Vergrendel de vloerborstel voor gebruik.

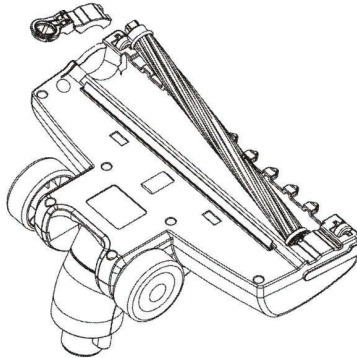

BATTERIJ VERWIJDEREN EN VERWIJDEREN

Afgedankte batterijen zijn niet milieuvriendelijk en worden afgevoerd in overeenstemming met de toepasselijke regelgeving.

- Ontlaad de batterij door het apparaat te laten draaien om de motor stil te zetten.
- Haal de batterij uit het apparaat.
- Lever de batterij in bij een inzamelpunt voor chemisch afval.

PROBLEEMOPLOSSEN

Problemen	Reden	Oplossingen
Stofzuiger werkt niet	Vacuüm zonder batterij.	Laad de batterij volledig op voor gebruik.
	Vacuüm moet worden onderhouden.	
Stofzuiger kan geen stof opzuigen of zwakke zuigkracht	Stofbak is vol.	Maak het stofreservoir leeg.
	Stofbak moet schoon zijn.	Verwijder het stofbakfilter en controleer op eventuele verstoppingen in de luchtstroom en verwijder het.
Er ontsnapt stof uit de luchtuitlaat	Stofbak is vol.	Maak het stofreservoir leeg.
	Stofbakfilter is niet correct geïnstalleerd.	Installeer het stofreservoirfilter correct.
	Lek / gat in stofbakfilter.	Vervang het stofreservoirfilter.

JUISTE VERWIJDERING VAN DIT PRODUCT



Deze markering geeft aan dat dit product in de hele EU niet met ander huishoudelijk afval mag worden weggegooid. Om mogelijke schade aan het milieu of de menselijke gezondheid door ongecontroleerde afvalverwijdering te voorkomen, dient u het op verantwoorde wijze te recyclen om het duurzame hergebruik van materiële hulpbronnen te bevorderen. Gebruik het retour- en ophaalsysteem om uw gebruikte apparaat in te leveren.

TECHNISCHE SPECIFICATIES

Vermogen:	160W Borstelmotor
Batterijtype:	22,2 V Li-ion 2200 mAh
Batterijspanning:	22,2 V
Afneembare batterij:	ja
Oplader (kabel van 1,5 m):	EU-stekker
Invoer:	100-240V, 50-60Hz, 0,4A MAX
Uitgang:	27V 500mA
Oplaadtijd:	4 - 4,5 uur
2 zuignelheden:	Hoge snelheid - 11Kpa (18 minuten looptijd) Lage snelheid - 7Kpa (35 minuten looptijd)
Buis:	aluminium buis
Filtratie:	microvezelfilter
Stofinhoud:	0,5 liter
Borstel:	Gemotoriseerde borstel met LED-verlichting
Zuigaccessoires:	2-in-1 platte borstel, lange platte spleetzuigmond
Geluidsniveau:	≤ 80 dB
Indicatielampje:	Ja

© 2023 The Investment Company Europe B.V. HYUNDAI is een handelsmerk van HYUNDAI Corporation holdings, Korea. In licentie gegeven aan The Investment Company Europe B.V. Alle rechten voorbehouden.

Onder licentie van HYUNDAI Corporation Holdings, Korea Geïmporteerd/gedistribueerd door The Investment Company Europe B.V., exclusief ontwikkeld voor verkoop in Nederland, België en Luxemburg.

PATENT AANGEVRAAGD

De illustraties en het ontwerp van dit pakket zijn beschermd door de Europese auteursrechtwetgeving en mogen niet worden gereproduceerd, gedistribueerd, weergegeven, gepubliceerd of gebruikt voor welk doel dan ook zonder voorafgaande schriftelijke toestemming. Het is niet toegestaan om handelsmerken of copyrightvermeldingen van dit pakket te wijzigen of te reproduceren pakket.

Veillez lire attentivement ce manuel d'utilisation pour bien comprendre l'utilisation de l'aspirateur sans fil. Conservez le manuel pour référence future car il contient des informations importantes.

AVERTISSEMENT

1. Lisez attentivement ce mode d'emploi.
2. Cet appareil est destiné à un usage domestique uniquement. Utilisez comme décrit dans ce manuel d'instructions.
3. Avant d'utiliser cet appareil, vérifiez que la tension d'alimentation principale correspond à la tension indiquée sur la plaque signalétique.
4. N'utilisez pas l'appareil pour aspirer toutes ces dernières choses :
 - Eau ou autres liquides.
 - Mégots de cigarettes allumés, cendres chaudes et autres matières combustibles.
 - Objet pointu, morceaux de bois, plâtre, ciment, calcimine, autres granules minuscules ou matériaux de réaction chimique.
 - Gardez l'aspirateur à distance des cuisinières et de tout appareil générant de la chaleur. La chaleur peut déformer ou décolorer les pièces en plastique de l'appareil et endommager l'aspirateur.
 - Retirez toujours la fiche de la prise de courant lorsque l'appareil n'est pas en charge.
 - N'utilisez jamais d'alcool ou d'autres solvants pour nettoyer l'appareil.
 - Ne laissez jamais l'appareil sans surveillance lorsqu'il est allumé ou en charge. Gardez l'appareil hors de portée des enfants ou des personnes nécessitant une surveillance.
 - N'allumez pas l'appareil s'il semble défectueux de quelque manière que ce soit.
 - La batterie doit être retirée de l'appareil avant sa mise au rebut.
 - La batterie doit être éliminée séparément et en toute sécurité.
 - L'appareil doit être débranché de l'alimentation électrique lors du retrait de la batterie.
 - Ne laissez ni ne placez aucun objet dans les ouvertures. N'utilisez pas l'appareil si une ouverture est bloquée ; évitez la poussière épaisse, le coton pelucheux, les cheveux et tout ce qui peut réduire le flux d'air.
 - Gardez les cheveux, les vêtements amples, les doigts et toutes les parties du corps à l'écart de l'ouverture et en particulier des pièces mobiles.
 - Seul l'adaptateur fourni par le fabricant peut être utilisé.
- Cet appareil peut être utilisé par des enfants âgés de 8 ans et plus et des personnes ayant des capacités physiques, sensorielles ou mentales réduites ou un manque d'expérience et de connaissances s'ils ont reçu une supervision ou des instructions concernant l'utilisation de l'appareil en toute sécurité et comprennent les risques encourus.

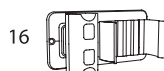
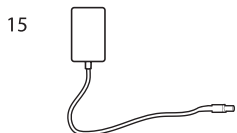
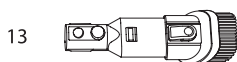
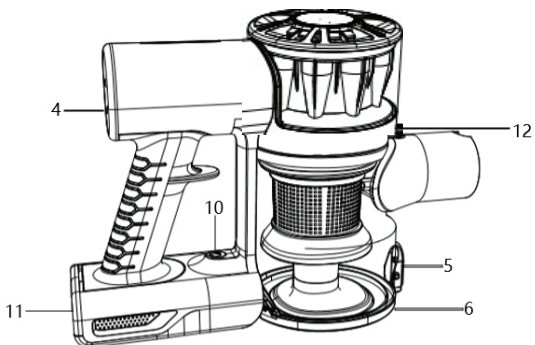
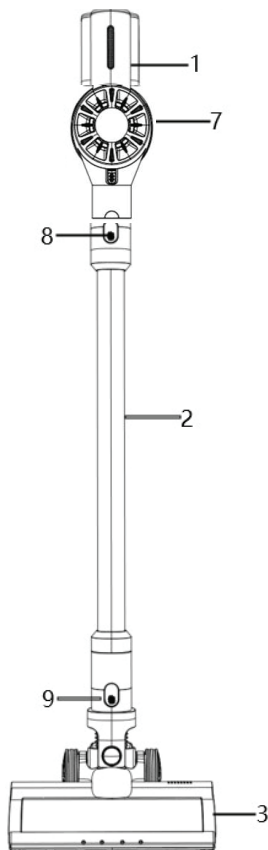

DESCRIPTION DES PIÈCES

- | | |
|--|---|
| 1. Voyant de la batterie | 9. Bouton de libération de la brosse à plancher |
| 2. Tube en aluminium | 10. Bouton de déverrouillage de la batterie |
| 3. Brosse à plancher motorisée | 11. Batterie |
| 4. Panneau de commande | 12. Bouton de déverrouillage du bac à poussière |
| 5. Bouton de dégagement du capuchon du bac à poussière | 13,2 pouces 1 Suceur plat |
| 6. Capuchon du bac à poussière | 14. Buse de châssis |
| 7. Moteur principal | 15. Chargeur |
| 8. Bouton de déverrouillage du tube en aluminium | 16. Amarrage mural |

MODE D'EMPLOI

Avant d'utiliser l'aspirateur sans fil pour la première fois, nettoyez-le avec un chiffon doux et humide et séchez-le soigneusement.

1. Ne plongez pas l'aspirateur sans fil dans l'eau ou tout autre liquide.

- Assemblage de l'aspirateur sans fil.
- Assemblage du tube en aluminium.

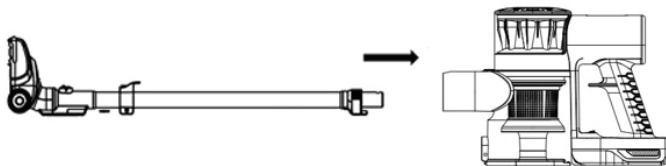

2. Insérez le tube dans l'entrée d'air du corps principal jusqu'à ce qu'il s'enclenche en position.

- Si vous devez retirer le tube, maintenez le corps principal, appuyez sur le bouton de déverrouillage et retirez le tube.
- Assemblage de la brosse à plancher motorisée.



3. Montez la brosse à plancher électrique sur le tube jusqu'à ce qu'elle s'enclenche.

- Si vous devez retirer la brosse à plancher motorisée, tenez le tube en aluminium, appuyez sur le bouton de déverrouillage de la brosse à plancher et retirez la brosse à plancher du tube.

ASSEMBLAGE DU SUCEUR PLAT

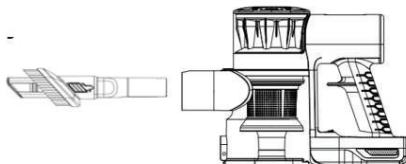

Montez l'accessoire sur l'entrée d'air du corps principal et/ou sur le tube jusqu'à ce qu'il s'enclenche en position. Le suceur plat est bon pour nettoyer les escaliers, les coins.

FONCTIONNEMENT DE L'ASPIRATEUR

Avant la première utilisation, assurez-vous que l'aspirateur a été chargé pendant 4 à 5 heures. Allumez l'aspirateur sans fil en appuyant sur le bouton MARCHE/ARRÊT du panneau de commande.

Remarque : Le voyant de la batterie représente la capacité de la batterie et s'allume pendant l'utilisation. Le voyant s'éteint par un lorsque la batterie est épuisée.

AVERTISSEMENT: N'utilisez pas l'aspirateur sans fil si le filtre ou le bac à poussière n'est pas en place.

CHARGER L'ASPIRATEUR

1. Éteignez l'aspirateur.
2. Connectez l'adaptateur au port de charge du moteur principal.
3. Branchez l'adaptateur sur l'alimentation principale.

Le voyant de l'indicateur de batterie clignote pendant la charge. Une fois la batterie complètement chargée, les voyants de la batterie s'allumeront.

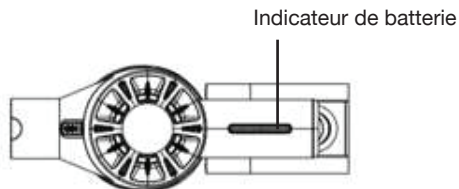

AVERTISSEMENT: N'utilisez pas d'adaptateur secteur autre que celui fourni, car l'utilisation d'un autre adaptateur augmentera le risque de blessure et/ou d'endommagement du produit principal.

SOIN ET ENTRETIEN

Remplacement et nettoyage du filtre

4. Éteignez l'aspirateur
5. Appuyez sur le bouton de déverrouillage du bac à poussière et maintenez-le enfoncé et faites pivoter le bac à poussière à un angle de 30° dans le sens des aiguilles d'une montre, puis retirez tout le bac à poussière.

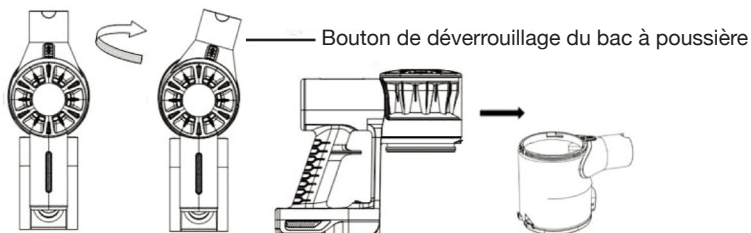

6. Comment nettoyer le bac à poussière:
 - Sans retirer le bac à poussière, appuyez directement sur le bouton de déverrouillage du capuchon du bac à poussière, puis retirez la poussière dans le bac à déchets. (fig. A)
 - Ou vous pouvez retirer le bac à poussière et appuyer directement sur le bouton de déverrouillage du bac à poussière, puis déposer la poussière dans le bac à déchets. (fig. B)

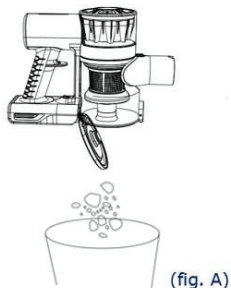

4. Retirez l'ensemble du filtre : filtre central, filtre en acier inoxydable, bac à poussière.

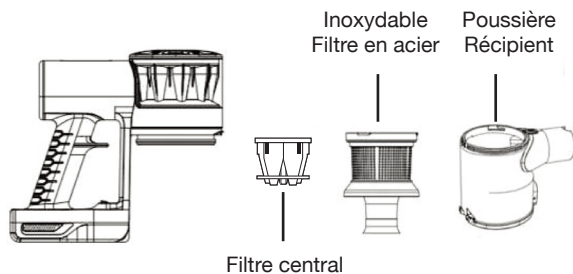

5. Vous pouvez nettoyer le filtre directement avec de l'eau et le laisser sécher.

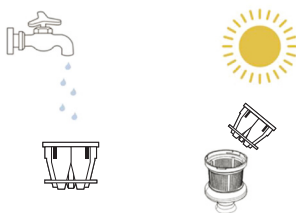

6. Installez le filtre correctement.



7. Réinstallez le bac à poussière dans le moteur principal : installez le bac à poussière dans le sens inverse des aiguilles d'une montre dans le moteur principal jusqu'à ce que le « clic » indique qu'il est installé en place.

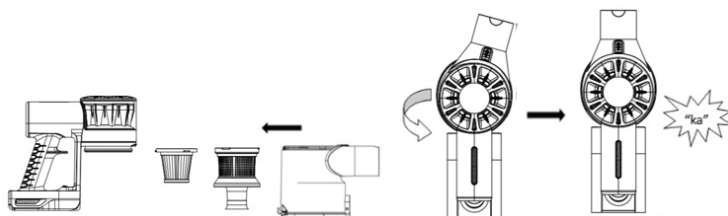

NETTOYAGE DE LA BROSSÉ À PLANCHER MOTORISÉE

1. Déverrouillez la brosse à plancher avant de la retirer. (image)
2. Nettoyez la brosse en enlevant les débris ou les poils emmêlés.
3. Remettez la brosse en place après l'avoir nettoyée.
4. Verrouillez la brosse à plancher avant de l'utiliser.

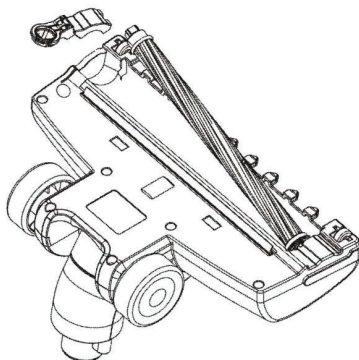

RETRAIT ET MISE AU REBUT DE LA BATTERIE

Les batteries mises au rebut ne sont pas respectueuses de l'environnement et éliminées conformément aux réglementations applicables.

- Déchargez la batterie en faisant fonctionner l'appareil pour arrêter le moteur au ralenti.
- Retirez la batterie de l'appareil.
- Jetez la batterie dans une collecte de déchets chimiques.

DÉPANNAGE

Problèmes	Raison	Solutions
L'aspirateur ne fonctionne pas	Aspirateur à court de batterie.	Chargez complètement la batterie avant utilisation.
	Le vide doit être service.	
Aspirateur incapable d'aspirer la poussière ou faible aspiration	Le bac à poussière est plein.	Veillez vider le bac à poussière.
	Le bac à poussière doit être propre.	Retirez le filtre du bac à poussière et vérifiez s'il y a un blocage dans le flux d'air et retirez-le.
Poussière s'échappant de la sortie d'air	Le bac à poussière est plein.	Veillez vider le bac à poussière.
	Le filtre du bac à poussière n'est pas installé correctement.	Veillez installer correctement le filtre du bac à poussière.
	Perforation/trou dans le filtre du bac à poussière.	Remplacez le filtre du bac à poussière.

ÉLIMINATION CORRECTE DE CE PRODUIT



Ce marquage indique que ce produit ne doit pas être jeté avec les autres déchets ménagers dans toute l'UE. Pour éviter d'éventuels dommages à l'environnement ou à la santé humaine dus à une élimination incontrôlée des déchets, recyclez-les de manière responsable afin de promouvoir la réutilisation durable des ressources matérielles. Pour retourner votre appareil usagé, veuillez utiliser le système de retour et de collecte.

SPÉCIFICATIONS TECHNIQUES

Puissance:	Moteur à balais 160W
Type de batterie:	22,2 V Li-ion 2 200 mAh
Tension de la batterie:	22,2 V
Batterie amovible:	Oui
Chargeur (câble de 1,5 m):	prise UE
Entrée:	100-240 V, 50-60 Hz, 0,4 A MAX
Sortie:	27V 500mA
Temps de charge:	4 - 4,5 heures
2 vitesses d'aspiration:	Haute vitesse - 11Kpa (18 minutes de fonctionnement) Basse vitesse - 7Kpa (35 minutes de fonctionnement)
Tube:	tube en aluminium
Filtration:	Filtre en microfibre
Capacité poussière:	0,5 litre
Brosse:	brosse motorisée avec lumières LED
Accessoires d'aspiration:	brosse plate 2 en 1, suceur plat long
Niveau sonore:	≤ 80 dB
Voyant lumineux:	Oui

© 2023 The Investment Company Europe B.V. HYUNDAI est une marque commerciale de HYUNDAI Corporation holdings, Corée. Sous licence de The Investment Company Europe B.V. Tous droits réservés.

Sous licence de HYUNDAI Corporation Holdings, Corée Importé/Distribué par The Investment Company Europe B.V. Développé exclusivement pour les ventes aux Pays-Bas, en Belgique et au Luxembourg.

BREVET EN COURS

L'illustration et la conception de ce paquet sont protégées par la loi européenne sur le droit d'auteur et ne peuvent être reproduites, distribuées, affichées, publiées ou utilisées à quelque fin que ce soit sans autorisation écrite préalable. Il est interdit de modifier ou de reproduire toute marque ou avis de droit d'auteur de ce forfait.

Bitte lesen Sie diese Bedienungsanleitung sorgfältig durch, um die Verwendung des Akku-Staubsaugers vollständig zu verstehen. Bewahren Sie das Handbuch zum späteren Nachschlagen auf, da es wichtige Informationen enthält.

WARNUNG

1. Lesen Sie diese Bedienungsanleitung sorgfältig durch.
2. Dieses Gerät ist nur für den Hausgebrauch bestimmt. Verwenden Sie es wie in dieser Bedienungsanleitung beschrieben.
3. Überprüfen Sie vor der Verwendung dieses Geräts, ob die Netzspannung mit der auf dem Typenschild angegebenen Spannung übereinstimmt.
4. Benutzen Sie das Gerät nicht zum Staubsaugen aller letztgenannten Dinge:
 - Wasser oder andere Flüssigkeiten.
 - Brennende Zigarettenkippen, heiße Asche und andere brennbare Materialien.
 - Scharfe Gegenstände, Holzstücke, Gipsmaterial, Zement, Kalkimin, andere kleine Körnchen oder chemische Reaktionsmaterialien.
 - Halten Sie den Staubsauger von Herden und wärmeerzeugenden Geräten fern. Hitze kann die Kunststoffteile des Geräts verformen oder verfärben und den Staubsauger beschädigen.
 - Ziehen Sie immer den Stecker aus der Steckdose, wenn das Gerät nicht lädt.
 - Verwenden Sie zum Reinigen des Geräts niemals Alkohol oder andere Lösungsmittel.
 - Lassen Sie das Gerät niemals unbeaufsichtigt, wenn es eingeschaltet ist oder aufgeladen wird. Bewahren Sie das Gerät außerhalb der Reichweite von Kindern oder Personen auf, die beaufsichtigt werden müssen.
 - Schalten Sie das Gerät nicht ein, wenn es den Anschein hat, dass es in irgendeiner Weise defekt ist.
 - Vor der Verschrottung muss der Akku aus dem Gerät entfernt werden.
 - Der Akku ist getrennt und sicher zu entsorgen.
 - Beim Entfernen des Akkus muss das Gerät vom Stromnetz getrennt sein.
 - Lassen Sie keine Gegenstände in den Öffnungen liegen und stecken Sie sie nicht hinein. Benutzen Sie das Gerät nicht, wenn eine Öffnung verstopft ist; Vermeiden Sie starken Staub, fuselige Baumwolle, Haare und alles, was die Luftzirkulation beeinträchtigen könnte.
 - Halten Sie Haare, lose Kleidung, Finger und alle Körperteile von sich öffnenden und insbesondere beweglichen Teilen fern.
 - Es kann ausschließlich der vom Hersteller bereitgestellte Adapter verwendet werden.
 - Dieses Gerät kann von Kindern ab 8 Jahren und darüber sowie von Personen mit eingeschränkten körperlichen, sensorischen oder geistigen Fähigkeiten oder mangelnder Erfahrung und Wissen verwendet werden, wenn sie beaufsichtigt oder in die sichere Verwendung des Geräts eingewiesen wurden und die damit verbundenen Gefahren verstehen.

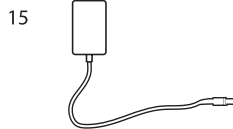
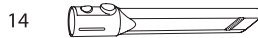
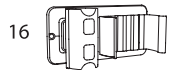
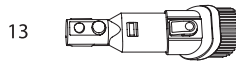
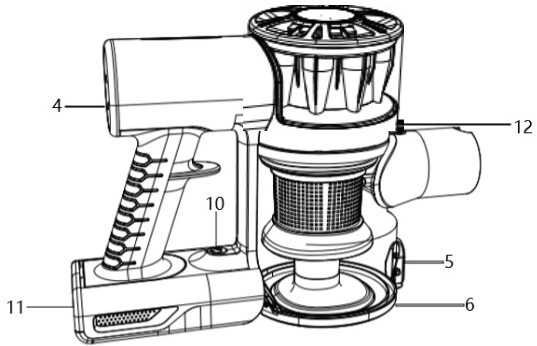
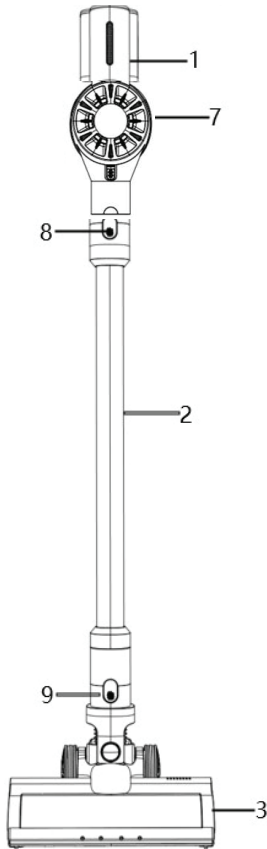

BESCHREIBUNG DER TEILE

- | | |
|--|--------------------------------------|
| 1. Batterieanzeigeleuchte | 9. Bodenbürsten-Entriegelungstaste |
| 2. Aluminiumrohr | 10. Akku-Entriegelungsknopf |
| 3. Motorisierte Bodenbürste | 11. Akku |
| 4. Bedienfeld | 12. Staubbehälter-Entriegelungstaste |
| 5. Entriegelungsknopf für Staubbehälterdeckel. | 13,2-Zoll-1-Fugendüse |
| 6. Staubbehälterdeckel | 14. Schieberdüse |
| 7. Hauptmotor | 15. Ladegerät |
| 8. Aluminiumrohr-Entriegelungsknopf | 16. Wand-Dockingstation |

GEBRAUCHSANLEITUNG

Bevor Sie den Akku-Staubsauger zum ersten Mal verwenden, reinigen Sie ihn mit einem weichen, feuchten Tuch und trocknen Sie ihn gründlich ab.

1. Tauchen Sie den Akku-Staubsauger nicht in Wasser oder andere Flüssigkeiten.
 - Zusammenbau des Akku-Staubsaugers.
 - Zusammenbau des Aluminiumrohrs.

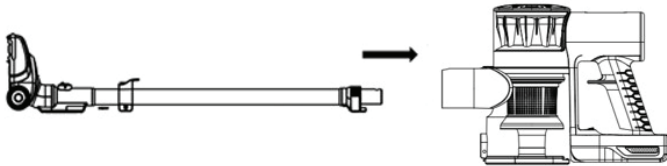

2. Setzen Sie den Schlauch in den Lufterlass des Hauptkörpers ein, bis er einrastet.
 - Wenn Sie den Schlauch entfernen müssen, halten Sie das Hauptgehäuse fest, drücken Sie die Entriegelungstaste und entfernen Sie den Schlauch.
 - Zusammenbau der motorisierten Bodenbürste.



3. Stecken Sie die elektrische Bodenbürste auf das Rohr, bis sie einrastet.
 - Wenn Sie die motorisierte Bodenbürste entfernen müssen, halten Sie das Aluminiumrohr fest, drücken Sie den Entriegelungsknopf der Bodenbürste und nehmen Sie die Bodenbürste aus dem Rohr.

ZUSAMMENBAU DER FUGENDÜSE

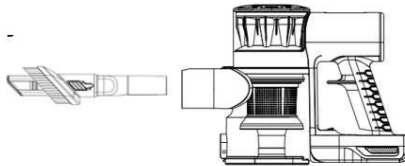

Befestigen Sie das Zubehör am Lufterlass des Hauptkörpers und/oder am Rohr, bis es einrastet. Die Fugendüse eignet sich gut zum Reinigen von Treppen und Ecken.

BETRIEB DES STAUBSAUGERS

Stellen Sie vor dem ersten Gebrauch sicher, dass der Staubsauger 4–5 Stunden lang aufgeladen wurde. Schalten Sie den Akku-Staubsauger ein, indem Sie die EIN/AUS-Taste auf dem Bedienfeld drücken. Hinweis: Die Batterieanzeigeleuchte zeigt die Batteriekapazität an und leuchtet während des Gebrauchs auf. Die Anzeigeleuchte erlischt nacheinander, wenn die Batterie leer ist.

WARNUNG: Benutzen Sie den Akku-Staubsauger nicht ohne angebrachten Filter oder Staubbehälter.

LADEN DES STAUBSAUGERS

1. Schalten Sie den Staubsauger aus.
2. Schließen Sie den Adapter an den Ladeanschluss des Hauptmotors an.
3. Stecken Sie den Adapter in die Hauptstromversorgung.

Während des Ladevorgangs blinkt die Batterieanzeige. Sobald der Akku vollständig aufgeladen ist, leuchten die Akkuanzeigen auf.

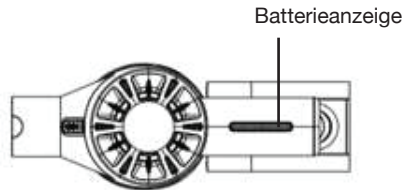

WARNUNG: Verwenden Sie kein anderes Netzteil als das mitgelieferte, da die Verwendung eines alternativen Netzteils das Risiko von Verletzungen und/oder Schäden am Hauptprodukt erhöht.

PFLEGE UND WARTUNG

Filterwechsel und Reinigung

1. Schalten Sie den Staubsauger aus
2. Halten Sie die Entriegelungstaste des Staubbehälters gedrückt und drehen Sie den Staubbecher um 30° im Uhrzeigersinn. Nehmen Sie dann den gesamten Staubbehälter heraus.

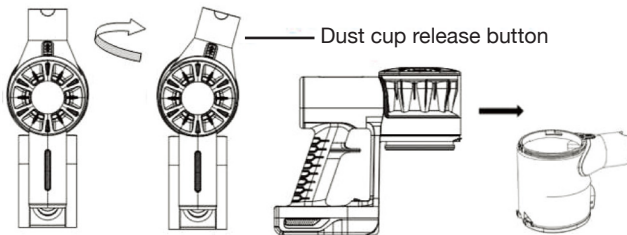

3. So reinigen Sie den Staubbehälter:
 - Ohne den Staubbehälter zu entfernen, drücken Sie direkt die Entriegelungstaste des Staubbehälterdeckels und entfernen Sie den Staub in den Abfallbehälter. (Abb. A)
 - Oder Sie können den Staubbehälter entfernen und direkt die Entriegelungstaste des Staubbehälters drücken und den Staub dann in den Abfallbehälter fallen lassen. (Abb. B)

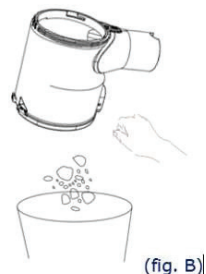
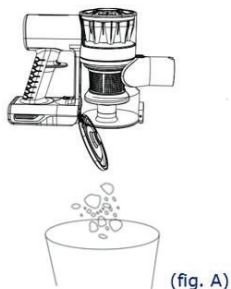

4. Filtereinheit entfernen: Kernfilter, Edelstahlfilter, Staubbehälter.

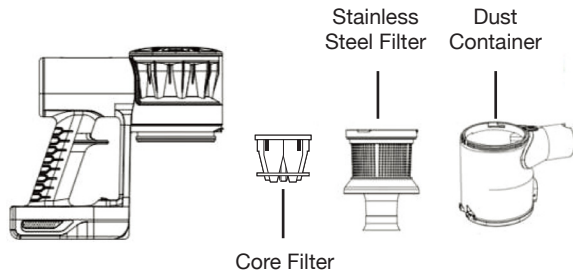

5. Sie können den Filter direkt mit Wasser reinigen und trocknen lassen.

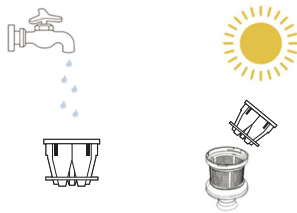

6. Setzen Sie den Filter wieder korrekt ein.



7. Setzen Sie den Staubbehälter wieder in den Hauptmotor ein: Setzen Sie den Staubbehälter gegen den Uhrzeigersinn in den Hauptmotor ein, bis das „Klick“-Geräusch anzeigt, dass er richtig eingesetzt ist.

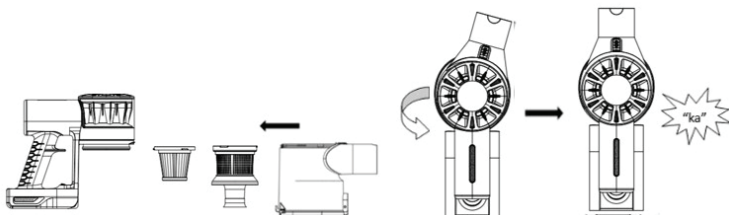

REINIGEN DER MOTORISIERTEN BODENBÜRSTE

1. Entriegeln Sie die Bodenbürste, bevor Sie sie entfernen. (Bild)
2. Reinigen Sie die Bürste, indem Sie alle verfilzten Rückstände und Haare entfernen.
3. Setzen Sie die Bürste nach der Reinigung wieder ein.
4. Verriegeln Sie die Bodenbürste, bevor Sie sie verwenden.

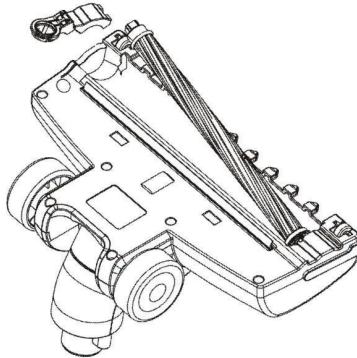

AUSBAU UND ENTSORGUNG DER BATTERIE

Ausrangierte Batterien sind nicht umweltfreundlich und müssen gemäß den geltenden Vorschriften entsorgt werden.

- Entladen Sie den Akku, indem Sie das Gerät laufen lassen, um den Motor im Leerlauf zu stoppen.
- Entfernen Sie den Akku aus dem Gerät.
- Entsorgen Sie die Batterie über eine Sammelstelle für chemische Abfälle.

TROUBLESHOOTING

Probleme	Grund	Lösungen
Staubsauger funktioniert nicht	Staubsauger aus Batterie.	Laden Sie den Akku vor dem Gebrauch vollständig auf.
	Vakuum muss gewartet werden.	
Der Staubsauger kann keinen Staub aufnehmen oder die Saugkraft ist schwach	Staubbehälter ist voll.	Bitte entleeren Sie den Staubbehälter.
	Der Staubbehälter muss sauber sein.	Entfernen Sie den Filter des Staubbehälters, prüfen Sie, ob der Luftstrom blockiert ist, und entfernen Sie ihn.
Staub tritt aus dem Luftauslass aus	Staubbehälter ist voll.	Bitte entleeren Sie den Staubbehälter.
	Der Staubbehälterfilter ist nicht richtig installiert.	Bitte installieren Sie den Staubbehälterfilter korrekt.
	Einstich / Loch im Staubbehälterfilter.	Ersetzen Sie den Staubbehälterfilter.

KORREKTE ENTSORGUNG DIESES PRODUKTS



Diese Kennzeichnung weist darauf hin, dass dieses Produkt in der gesamten EU nicht mit anderem Hausmüll entsorgt werden darf. Um mögliche Schäden für die Umwelt oder die menschliche Gesundheit durch unkontrollierte Abfallentsorgung zu verhindern, recyceln Sie diese verantwortungsvoll, um die nachhaltige Wiederverwendung materieller Ressourcen zu fördern. Für die Rückgabe Ihres Altgerätes nutzen Sie bitte das Rückgabe- und Sammelsystem.

TECHNISCHE SPEZIFIKATIONEN

Leistung:	160 W Bürstenmotor
Batterietyp:	22,2 V Li-Ion 2200 mAh
Batteriespannung:	22,2 V
Abnehmbarer Akku:	Ja
Ladegerät (1,5 m Kabel):	EU-Stecker
Eingang:	100–240 V, 50–60 Hz, max. 0,4 A
Ausgang:	27V 500mA
Ladezeit:	4 - 4,5 Stunden
2 Sauggeschwindigkeiten:	Hohe Geschwindigkeit – 11 kPa (18 Minuten Laufzeit) niedrige Geschwindigkeit – 7 kPa (35 Minuten Laufzeit)
Rohr:	Aluminiumrohr
Filterung:	Mikrofaserfilter
Staubkapazität:	0,5 Liter;
Bürste:	Motorisierte Bürste mit LED-Leuchten
Saugzubehör:	2-in-1-Flachbürste, lange flache Fugendüse
Geräuschpegel:	≤ 80 dB
Kontrollleuchte:	Ja

© 2023 The Investment Company Europe B.V. HYUNDAI ist eine Marke der HYUNDAI Corporation Holdings, Korea. Lizenziert an The Investment Company Europe B.V. Alle Rechte vorbehalten.

Lizenziert von HYUNDAI Corporation Holdings, Korea Importiert/Verteilt von The Investment Company Europe B.V. Exklusiv entwickelt für den Vertrieb in den Niederlanden, Belgien und Luxemburg.

Patent angemeldet

Die Grafik und das Design dieses Pakets sind durch europäisches Urheberrecht geschützt und dürfen ohne vorherige schriftliche Genehmigung nicht reproduziert, verteilt, angezeigt, veröffentlicht oder für irgendeinen Zweck verwendet werden. Es ist nicht gestattet, Marken oder Urheberrechtshinweise davon zu ändern oder zu reproduzieren Paket.

NL/EN - www.alleenonline.nl

BE/FR - www.alleenonline.be