

(EN) USER MANUAL: SLOW COOKER 5 L (MOL-HA-SLC04-S)

TABLE OF CONTENT:

- 1) Package contents
- 2) Safety instructions
- 3) Using the device
- 4) Cleaning and maintenance
- 5) Specifications
- 6) Storage & transportation

1) PACKAGE CONTENTS

- Slow cooker
- 5 L stoneware insert cooking bowl
- Glass lid
- User manual

2) SAFETY INSTRUCTIONS

 Always take the following precautions into consideration before using the "Slow cooker 5 L", hereinafter referred to as the 'device'.

 **WARNING!**











IN ORDER TO AVOID OVERHEATING AND RISK OF FIRE, DO NOT COVER THE DEVICE.



SOME OF THIS DEVICE PARTS CAN BECOME HOT. DO NOT TOUCH THESE PARTS TO AVOID BURNING YOURSELF.

EXPLANATION OF USED ICONS

	Remark! Follow the instructions in the user manual!
	Warning! Warning for potential risk of death and/or serious irreversible injury!
	Warning! Risk of electric shock Warning for potential risk of death and/or serious irreversible injury!
	Warning! Risk of suffocation Warning for potential risk of death and/or serious irreversible injury!
	Warning! Risk of burning Some device parts and accessories can become hot. Do not touch these parts to avoid burning yourself. Warning for potential risk of death and/or serious irreversible injury!

	Warning! Risk of burning Some device parts and accessories can become hot. Do not touch these parts to avoid burning yourself. Warning for potential risk of death and/or serious irreversible injury!
	Warning! Risk of electric shock, overheating, fire Do not cover the device with cloths or curtains or any other material, as this may cause electric shock, overheating, fire or damage to the device. Warning for potential risk of death and/or serious irreversible injury!
	CE marking Indicates that the product sold in Europe has been assessed to meet high safety, health, and environmental protection requirements.
	Instructions for protecting the environment (WEEE, the waste electrical and electronic equipment directive)



GENERAL INFORMATION

- Read the instructions for use carefully and keep them safe. If you give this device to other people, please also pass on this manual.
- Only use this device in accordance with the instructions in this user manual.
- This device can be used by children aged 8 and over and people with restricted physical, sensory or mental capacity or a lack of experience and expertise, provided they are under supervision or have been given instructions about safely using the device and are aware of the potential hazards. Children must not play with the device. Cleaning and maintenance must not be done by children unless they are over the age of 8 and under supervision.
- Keep the device and power cord out of the reach of children below the age of 8 years.
- This device is intended for domestic or similar use, not for professional use.



WARNING! Do not leave packaging material lying around carelessly. This may become dangerous playing material for children. **Risk of suffocation!**

ELECTRICITY AND HEAT

- Prior to use, check that the mains voltage is the same as the mains voltage stated on the name plate of the device.
- Make sure your hands are dry before touching the device, power cord or plug.
- Prior to connecting the device to the mains supply, make sure the thermostat knob is in the "OFF" position.
- Plug the power plug into an earthed electrical outlet that is easily accessible at all times.
-  **WARNING!** Never cover the power plug or cable with cloths or curtains or any other material, as this may cause electric shock, overheating, fire or damage to the device.
- Make sure that the device and power cable do not come into contact with heat sources, like a hot hob or naked flame.
- The device must be able to dispel its heat in order to prevent the risk of fire. Therefore, make sure the device has sufficient free space around it (at least 30 cm on all sides) and do not place the device against and/or on or near combustible materials.
-  **WARNING!** The device must not be covered, in order to prevent overheating and potential fire hazards.
- Check the power cord regularly for damage.
- Never use the device if the power cord shows signs of damage, if the device has fallen on the ground or shows any other signs of damage.
- Switch OFF the device and remove the power plug if you discover any faults during use, find any signs of damage, are not using the device or are cleaning it.
- Make sure the power cord cannot be trodden on or pinched.

- Do not allow the power cord to hang over sharp edges and keep it away from hot objects and naked flames.
 - When plugging in the power plug, make sure people cannot accidentally pull it out or trip over it.
 - Remove the power plug from the power socket during lightning storms or if unused for long periods of time.
 - When removing the plug from the power socket, pull the plug itself, not the cable.
 - Do not operate the device using an external time switch or a separate remote control system.
 - Use a 10 amp cable if an extension cable is required. Cables with a lower amp rating may burn out.
 - When using an extension cable, make sure it is completely extended.
-  **WARNING!** To reduce the risk of fire or electric shock, protect the device from dripping or splashing water and keep away from objects filled with liquids, such as vases. Such objects should not be placed on or near the device.

USE

- Do not use the device in the vicinity of flammable materials.
- **Do not leave the device unattended when it is in use.**
- This device is not a toy and should be kept under strict supervision to prevent children and pets from using the device as a toy.
- Do not allow children to clean or maintain this device unsupervised.
- Never allow children to use domestic appliances as toys or without supervision. Children are unable to judge the hazards associated with incorrectly using electric appliances.
- Children and pets in the vicinity of the device must always be supervised by an adult.
- Always ensure the device is properly assembled before use.
- **Handle with care!** Like any ceramic, the stoneware inner bowl, may crack or break if not handled properly.
- Never let the stoneware inner bowl soak/stand in water for an extended period of time. Applied heat after soaking may cause glaze crazing. If scouring is necessary, only use nylon cleaning pads with non-abrasive cleaners.
- The removable cooking bowl must be placed in the device when used.
- Never switch on the device without the removable cooking bowl placed inside the device.
- Do not place food or liquids directly into the stainless steel part of the device.
- **Only the removable cooking bowl is designed to contain food or liquids.**
- Do not use the removable cooking bowl in a conventional oven.
- Do not place the removable cooking bowl onto a hot gas or electric burner.
- Only use the removable cooking bowl supplied with the device. Do not use any other bowl.
- Do not use a damaged or cracked removable cooking bowl.
- Never place frozen foodstuffs in the device (bowl) for cooking. First allow them to defrost.
- Never operate the device without any food or liquids in the removable cooking bowl.
- Ensure that the foods or liquids to be cooked fill half or more of the removable cooking bowl before switching on the device.
- If using plastic utensils, do not leave them inside the device when it is hot!
- The glass lid has been specially treated to make it stronger, more durable and safer than ordinary glass. However, it is not unbreakable. Please use caution when handling the glass lid.
- Always have the glass lid placed correctly into position on the device during operation of the device, unless the recipe states that it should be removed.
- Do not move the device during cooking.
- Do not place frozen or very cold foods into the removable cooking bowl when it is hot.
- Do not place the removable cooking bowl into cold water or freezer when it is hot. Sudden temperature changes can lead to breaking.

- When in use and when stored, do not place anything other than the lid on top of the assembled device.
- The glass lid is extremely hot, always use the handle when removing the lid.
- Beware of scalding as a result of escaping steam when removing the glass lid. Carefully lift the lid angled away from yourself.
- The device contains hot food, hot oils and liquids during or immediately after cooking.
- Do not pre-heat or heat the device when empty.
- Do not use the device to reheat foods or general food storage.



WARNING! The surfaces of the device become hot during use.

DO NOT TOUCH!

- Place the device on a flat and stable surface, in a place where it cannot fall over.
- It is advisable to place a heat-resistant covering between the table and the device. The removable stoneware cooking bowl has a rough bottom, to prevent scratches and the heat leaving marks on your table.
- The device is equipped with anti-slip suction feet. The surfaces of furniture have all kinds of paint and plastic finishes that are treated with various maintenance products. As a result, it cannot be completely ruled out that some of these substances contain ingredients that affect the rubber and soften the feet. If necessary, put an anti-slip mat under the device.
- Do not lean on the device.
- Maintain a clearance of at least 30 cm around the device. This prevents damage from heat.
- Remove the power plug from the mains power before;
 - Fitting or removing the removable bowl
 - Moving the device
 - Clean or maintain the device
 - After you have used the device
 - Store the device
- When in use, do not touch the device by hand or any other body parts. When using, do not touch by hand or any other means.



Do not use hands or any other body parts to feel the temperature of the device while it is being used.

- Never move the device when it is switched ON or still warm. First switch OFF the device and only move it when it has cooled down.
- Do not overfill the removable inner bowl, during cooking the volume might increase, depending on the recipe.
- Only use heat resistant tools featuring a handle that is well insulated against heat.
- Wear oven mitts when handling the device during and immediately after use and use heat resistant utensils when checking food.
- Clean the device thoroughly after use (see "cleaning and maintenance").
- Avoid locations subject to vibrations, cold or humidity.
- Do not expose the device to direct sunlight, heat sources, excessive humidity or corrosive environments.
- Do not place the device under any mechanical stress.
- Improper use of the device could damage the product.
- Please handle the device carefully. Impacts or falls, even from a low height, can damage the device.



WARNING!

Do not open the casing as this may result in electric shock.

- Do not attempt to disassemble or repair the device or modify it in any manner.
- The device must be serviced if it has been damaged in any way, i.e. the power supply cord/plug is damaged; liquid has been spilled; objects have fallen into it; it has been exposed to rain or moisture; it has been dropped or does not operate properly.
- Do not use abrasive cleaning solvents to clean the device.
- Do not use foreign objects to clean the device.
- This device is intended for domestic purposes only, not for professional use.

- The warranty will expire immediately if damage has been caused by non-compliance with this user manual. The manufacturer accepts no liability for damage caused by non-compliance with the user manual, negligent use or use which does not comply with the conditions of this user manual.

IMPORTANT INFORMATION, FOLLOW THESE INSTRUCTIONS

- This device can be used by children aged 8 and over and people with restricted physical, sensory or mental capacity or a lack of experience and expertise, provided they are under supervision or have been given instructions about safely using the device and are aware of the potential hazards. Children must not play with the device. Cleaning and maintenance must not be done by children unless they are over the age of 8 and under supervision.



WARNING! Never cover the power plug or cable with cloths or curtains or any other material, as this may cause electric shock, overheating, fire or damage to the device.

- Only use the device indoors, in dry areas and not in the vicinity of water, other liquids or humidity.
- Do not use the device if it, the cable or power plug has fallen into water or any kind of liquid.
- Never immerse the device, cable and power plug in water or any kind of liquid.
- Do not pick up the device if it has fallen into water or any kind of fluid. Remove the plug from the power socket immediately. Do not use the device again.



WARNING! Parts of the device can become hot. Do not touch these parts to avoid burning yourself.

- Only hold the device by its plastic handles. The inner bowl can become very hot!

3) USING THE DEVICE

Open the packaging carefully before taking out the device. Make sure the device is complete and undamaged. If any components are missing or damaged, contact the vendor and do not use the product. Retain the packaging or recycle in accordance with local regulations.

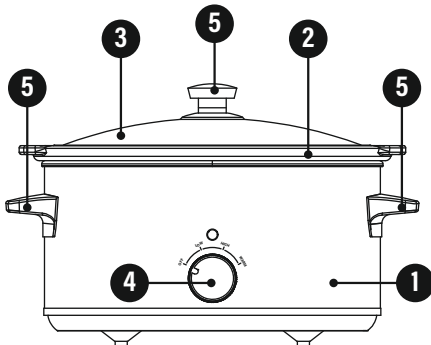

PARTS & FEATURES OF THE DEVICE

- 1) Heating base
- 2) Removable stoneware inner bowl
- 3) Glass lid
- 4) Thermostat knob
- 5) Handles

FIRST USE:

- Remove the device and accessories from the box. Remove any stickers, protective film or plastic from the device.
- Before you use the device for the first time, clean the base with a damp cloth and rinse the removable bowl and glass lid with soapy water.
- Thoroughly dry the base, removable inner bowl and glass lid.

- Never use aggressive or abrasive cleaning materials, a scouring sponge or steel wool; this damages the device, the interior and the removable inner bowl.
- Place the device on a flat, stable surface, in a place where it cannot fall over.
- Make sure that the thermostat knob (4) is set to the OFF position.
- Connect the device to the mains power.
- Pour 2 cups of water in the removable inner bowl, turn the thermostat knob (4) to HIGH position. Allow the device to operate for ± 20 minutes.
- After ± 20 minutes, switch off the device and remove the power plug from the mains power. Allow it to cool down, remove the inner bowl from the device and discard the water.

POWER ON/OFF

- When the device is connected to the mains power, make sure that the thermostat knob (4) is set to the OFF position.
- Turn the thermostat knob (4) to the desired cooking mode (low - high - warm).
- Once a mode has been selected, there is **no time limit**.
- To switch off the device, make sure that the thermostat knob (4) is set to the OFF position.
- Then remove the power plug from the mains power.

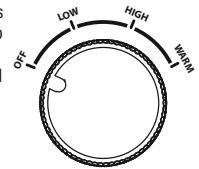

COOKING:

- Before each use, make sure the device, removable inner bowl and glass lid are clean and dry.
- Place the device on a flat, stable surface, in a place where it cannot fall over.
- It is advisable to place a heat-resistant covering between the table and the device, to prevent the heat leaving marks on your table.
- When connecting the device to the mains power, make sure that the thermostat knob (4) is set to the OFF position.
- Switch ON the device using the thermostat knob (4), turning it to the desired cooking mode.
 - Low** => slow cook, average cooking time recipe 8 - 10 hours. There is no time limit.
 - High** => slow cook, average cooking time recipe 4 - 6 hours. There is no time limit.
 - Warm** => Keep the prepared food warm. There is no time limit.
- Do not preheat the removable inner bowl (2)!**
- When using the device for the first time, a slight odour and smoke might occur, this is normal. The odour and smoke will disappear after a few minutes.
- Never place frozen foods in the device (bowl (2)) for cooking. First allow them to defrost.
- Keep raw meat and poultry away from cooked foods and make sure you disinfect parts that have come in contact with raw meat or poultry.
- Place foodstuffs into the removable inner bowl.
- Caution! Never overfill the inner bowl.
- Use the handle to remove the glass lid from the device and place it on a stable, horizontal, flat and heat-resistant surface.



WARNING! Prevent burns. Do not touch the glass lid; it is very hot. When removing the glass lid, use a heatproof stand or coaster and kitchen gloves for extra support.



WARNING! Risk of scalding as a result of escaping steam when removing the glass lid. Carefully lift the lid angled away from yourself.



WARNING! Prevent burns. Do not touch the removable inner bowl; it is very hot. When removing the inner bowl, use a heatproof stand or coaster and kitchen gloves for extra support.



WARNING! Prevent burns. Do not touch the inner bowl; it is very hot. When removing foodstuffs, remove the food from the inner bowl and place it on a plate or dish.

- Do not use metal items to remove food from the inner bowl. This prevents scratches and prevents the inner bowl from being damaged.
- Switch OFF the device if you are not going to continue using it and remove the plug from the power socket.

4) CLEANING AND MAINTENANCE

- Clean the device after each use.
- Switch OFF the device, remove the plug from the power socket and allow the device to cool down fully (\pm 30 minutes).
- Never immerse the device in water or any other liquid.
- Clean the casing and insides with a damp cloth.
- Clean the removable inner bowl & glass lid with a plastic washing-up brush in warm water and washing-up liquid.
- Never use aggressive or abrasive cleaning materials, a scouring sponge or steel wool; these damages the device, and will scratch and damage the materials.
- Thoroughly dry the base, removable inner bowl and glass lid.
- Re-assemble the device in such a way that the removable inner bowl and glass lid are back in place on the device.
- **DO NOT** store any metal accessories inside the removable inner bowl, as these could damage the bowl.
- Do not clean the removable inner bowl and glass lid in the dishwasher. For optimum service life of the and in order to avoid possible discoloration of the materials, we recommend hand washing these parts in warm soapy water.
- Store the device in a dry place.

5) SPECIFICATIONS

- Power input: 230 - 240 V~, 50 Hz
- Power: 270 W
- Cable length: 70 cm
- Capacity: 5 l
- Dimensions: 23 x 36 x 28 cm (H x W x D)
- Weight: 4.6 kg

6) STORAGE & TRANSPORTATION

- When storing the device, it should first be cleaned in accordance with this user manual. The device should be stored in its original packaging.
- Always store the device in a dry and well-ventilated room and beyond the reach of children.
- Protect the device against vibrations and shocks during transport.

All contents and specifications mentioned in this manual are subject to change without prior notice.

EU DECLARATION OF CONFORMITY

Mascot Online B.V.
Veluwezoom 32
1327 AH Almere
The Netherlands

Declare under our sole responsibility that the product:

- Product Brand: N/A
- Product Model No: MOL-HA-SLC04-S
- Product Description: Slow cooker 5 L
- Product Rating: 230 - 240 V~, 50 Hz, 270 W

Following the provisions of the Directives:

- Electromagnetic Compatibility (EMC): 2014/30/EU
- Energy Related products (ERP): 2005/32/EC
- Low Voltage Directive (LVD): 2014/35/EU
- Restriction of the use of certain Hazardous Substances in Electrical and Electronic Equipment (RoHS) Directive: 2011/65/EU, with its amendment 2015/863/EU

And standards to which Conformity is declared:

EMC:

- EN IEC 55014-1:2021
- EN IEC 55014-2:2021
- EN IEC 61000-3-2:2019 + A1:2021
- EN 61000-3-3:2013 + A1:2019

ERP:

- Commission Regulation (EC) No 1275/2008
- Commission Regulation (EU) No 801/2013

LVD:

EN 60335-1:2012 + A11:2014 + A13:2017 + A1:2019 + A14:2019 + A2:2019
EN 60335-2-15: 2016 + A11:2018
EN 62233:2008

Date & place of issue: Almere, 01-07-2023



Authorized Signature name: B. van Dijk
Title: Managing Director

INSTRUCTIONS FOR PROTECTING THE ENVIRONMENT

(WEEE, the waste electrical and electronic equipment directive, applicable in EU member states)



Your product has been manufactured using high quality materials and components which can be recycled and used again. At the end of its service life, this product cannot be disposed of in normal domestic waste, but must be taken to a special collection point for recycling electrical and electronic equipment. This is indicated in the user manual and in the packaging by the crossed-out wheeled dust bin symbol. Used raw materials are suitable for recycling.

You can ask your local competent council about the location of your nearest collection point.

By recycling used appliances or raw materials, you are playing an important role in protecting our environment.

Correct disposal ensures that waste electrical and electronic equipment (which may contain hazardous substances) is recycled and reused appropriately. It helps avoid potential damage to the environment and human health, wildlife and to preserve natural resources.

(NL) GEBRUIKERSHANDLEIDING: SLOWCOOKER 5 L (MOL-HA-SLC04-S)

INHOUDSOPGAVE:

- 1) Inhoud verpakking
- 2) Veiligheidsinstructies
- 3) Gebruik van het apparaat
- 4) Reiniging en onderhoud
- 5) Specificaties
- 6) Opslag en transport

1) INHOUD VERPAKKING

- Slowcooker
- Uitneembare aardewerken binnenpan van 5 liter
- Glazen deksel
- Gebruikershandleiding

2) VEILIGHEIDSinSTRUCTIES

 Tref altijd de volgende voorzorgsmaatregelen voordat u de 'Slowcooker 5 liter' gebruikt (hierna 'apparaat' te noemen).

 **WAARSCHUWING!**



**OM OVERVERHITTING EN BRANDGEVAAR
TE VOORKOMEN, MAG U HET APPARAAT
NIET AFDEKKEN.**



**SOMMIGE ONDERDELEN VAN DIT APPARAAT
KUNNEN HEET WORDEN. RAAK DEZE NIET AAN OM TE
VOORKOMEN DAT U ZICH VERBRANDT.**

UITLEG VAN DE GEBRUIKTE PICTOGRAMMEN

	Opmerking! Volg de instructies in deze gebruikershandleiding!
	Waarschuwing! Waarschuwing voor mogelijk levensgevaar en/of ernstig blijvend letsel!
	Waarschuwing! Risico op elektrische schok Waarschuwing voor mogelijk levensgevaar en/of ernstig blijvend letsel!
	Waarschuwing! Kans op verstikking Waarschuwing voor mogelijk levensgevaar en/of ernstig blijvend letsel!
	Waarschuwing! Kans op brandwonden Sommige onderdelen en accessoires van dit apparaat kunnen heet worden. Raak deze niet aan om te voorkomen dat u zich verbrandt. Waarschuwing voor mogelijk levensgevaar en/of ernstig blijvend letsel!

	Waarschuwing! Kans op brandwonden Sommige onderdelen en accessoires van dit apparaat kunnen heet worden. Raak deze niet aan om te voorkomen dat u zich verbrandt. Waarschuwing voor mogelijk levensgevaar en/of ernstig blijvend letsel!
	Waarschuwing! Gevaar voor een elektrische schok, oververhitting, brand Dek het apparaat nooit af met een doek, gordijnen of andere materialen. Dit kan namelijk een elektrische schok, oververhitting, brand of schade aan het apparaat veroorzaken. Waarschuwing voor mogelijk levensgevaar en/of ernstig blijvend letsel!
	CE-markering Geeft aan dat het product dat in Europa wordt verkocht, voldoet aan hoge eisen op het gebied van veiligheid, gezondheid en milieubescherming.
	Milieuvorschriften (AEEA, de richtlijn voor afgedankte elektrische en elektronische apparatuur)

ALGEMENE INFORMATIE

- Lees deze instructies vóór gebruik goed door en bewaar ze op een veilige plaats. Als u dit apparaat aan iemand anders geeft, geef deze handleiding daar dan bij.
 - Gebruik dit apparaat uitsluitend volgens de instructies in deze gebruikershandleiding.
 - Dit apparaat kan worden gebruikt door kinderen van 8 jaar en ouder, personen met beperkte fysieke, zintuiglijke of mentale vermogens of personen met gebrek aan ervaring en kennis, mits ze onder toezicht staan of instructies hebben gekregen over het veilige gebruik van het apparaat en zich bewust zijn van de mogelijke gevaren. Laat kinderen nooit met het apparaat spelen. Reiniging en onderhoud dienen niet te worden uitgevoerd door kinderen, tenzij ze ouder zijn dan 8 en onder toezicht staan van een volwassene.
 - Houd dit apparaat en het stroomsnoer buiten bereik van kinderen jonger dan 8 jaar.
 - Dit apparaat is uitsluitend bedoeld voor huishoudelijke doeleinden of vergelijkbaar gebruik, niet voor professioneel gebruik.
-  **WAARSCHUWING!** Laat verpakkingsmateriaal niet onbeheerd rondslingeren. Het kan gevaar opleveren wanneer kinderen ermee spelen. **Kans op verstikking!**

ELEKTRICITEIT EN WARMTE

- Controleer vóór gebruik of de netspanning gelijk is aan de spanning vermeld op het typeplaatje van het apparaat.
 - Zorg ervoor dat uw handen droog zijn voordat u het apparaat, het stroomsnoer of de stekker aanraakt.
 - Controleer voordat u de stekker van het apparaat in het stopcontact steekt of de thermostaatknop op 'UIT' staat.
 - Steek de stekker in een geaard stopcontact dat op elk moment gemakkelijk bereikbaar is.
-  **WAARSCHUWING!** Dek de stekker of het snoer nooit af met een doek, gordijnen of andere materialen, omdat dit een elektrische schok, oververhitting, brand of schade aan het apparaat kan veroorzaken.
- Zorg ervoor dat het apparaat en het stroomsnoer niet in aanraking komen met hittebronnen, zoals een hete kookplaat of open vuur.
 - Het apparaat moet zijn warmte kwijt kunnen om brandgevaar te voorkomen. Zorg er daarom voor dat het apparaat wordt omringd door voldoende vrije ruimte (ten minste 30 cm aan alle kanten) en dat u het apparaat niet tegen en/of op brandbare materialen plaatst.
-  **WAARSCHUWING!** Om oververhitting en brandgevaar te voorkomen, mag het apparaat niet worden afgedekt.
- Controleer het stroomsnoer regelmatig op beschadigingen.

- Gebruik het apparaat niet als het snoer of de stekker beschadigen vertoont of als het apparaat op de grond is gevallen of andere sporen van schade vertoont.
 - Schakel het apparaat uit en haal de stekker uit het stopcontact als u tijdens het gebruik fouten ontdekt, tekenen van beschadiging aantreft, het apparaat niet gebruikt of het schoonmaakt.
 - Zorg ervoor dat niemand op het stroomsnoer kan gaan staan of dat het snoer anderszins beklemd kan raken.
 - Laat het stroomsnoer niet over scherpe randen hangen en houd het uit de buurt van hete voorwerpen en open vuur.
 - Wanneer u de stekker in het stopcontact steekt, moet u ervoor zorgen dat anderen deze niet per ongeluk los kunnen trekken of over het stroomsnoer kunnen striukelen.
 - Haal de stekker uit het stopcontact als het onweert of als u het apparaat gedurende langere tijd niet gebruikt.
 - Als u de stekker uit het stopcontact trekt, moet u aan de stekker zelf trekken en niet aan het snoer.
 - Gebruik het apparaat niet met een externe tijdschakelaar of een afzonderlijke afstandsbediening.
 - Gebruik een snoer van 10 ampère als er een verlengsnoer nodig is. Snoeren met een lager ampère kunnen doorbranden.
 - Wanneer u een verlengsnoer gebruikt, rol dit dan volledig uit.
-  **WAARSCHUWING!** Om de kans op brand of elektrische schokken te verminderen moet u het apparaat beschermen tegen druppelend of opspattend water en uit de buurt houden van met water gevulde voorwerpen, zoals vazen. Dergelijke voorwerpen mogen niet op of in de buurt van het apparaat worden geplaatst.

GEBRUIK

- Gebruik het apparaat niet in de buurt van brandbare materialen.
- **Laat het apparaat nooit onbeheerd achter als het in gebruik is.**
- Dit apparaat is geen speelgoed. Houd kinderen en huisdieren altijd in de gaten om te voorkomen dat ze met het apparaat spelen.
- Laat kinderen dit apparaat niet zonder toezicht schoonmaken of onderhouden.
- Zorg ervoor dat kinderen nooit gaan spelen met huishoudelijke apparatuur; houd altijd toezicht. Kinderen zijn niet in staat de gevaren te beoordelen die gepaard gaan met onjuist gebruik van elektrische apparaten.
- Kinderen en huisdieren die zich in de buurt van het apparaat bevinden, moeten altijd door een volwassene in de gaten worden gehouden.
- Zorg er altijd voor dat het apparaat goed in elkaar is gezet voordat u het gebruikt.
- **Met zorg behandelen!** Zoals alle keramiek kan de aardewerken binnenpan barsten of breken als er niet goed mee wordt omgegaan.
- Laat de aardewerken binnenpan nooit lang in water weken of staan. Na langdurig weken kan de toegepaste hitte leiden tot haarscheurtjes in het glazuur. Als schuren noodzakelijk is, gebruik dan uitsluitend nylon reinigingspads met niet-schurende reinigingsmiddelen.
- De uitneembare binnenpan moet in het apparaat zijn geplaatst wanneer het wordt gebruikt.
- Schakel het apparaat nooit in zonder dat de verwijderbare binnenpan in het apparaat is geplaatst.
- Plaats geen voedsel of vloeistof rechtstreeks in het roestvrijstalen deel van het apparaat.
- **Alleen de uitneembare binnenpan is ontworpen om voedsel of vloeistof te bevatten.**
- Gebruik de uitneembare binnenpan niet in een gewone oven.
- Plaats de uitneembare binnenpan niet op een gasfornuis of elektrische kookplaat.
- Gebruik uitsluitend de uitneembare binnenpan die bij het apparaat is meegeleverd. Gebruik geen andere binnenpan.
- Gebruik de uitneembare binnenpan niet wanneer deze beschadigd of gebarsten is.
- Plaats nooit bevroren levensmiddelen in het apparaat (de pan) om te koken. Laat ze eerst ontdoien.

- Gebruik het apparaat nooit zonder voedsel of vloeistof in de uitneembare binnenpan.
- Zorg ervoor dat de te koken voedingsmiddelen of vloeistoffen minimaal de helft van de uitneembare binnenpan vullen voordat u het apparaat inschakelt.
- Als u plastic keukengerei gebruikt, laat deze dan niet in het apparaat liggen als het heet is!
- Het glazen deksel is speciaal behandeld om het sterker, duurzamer en veiliger te maken dan gewoon glas. Het is echter niet onbreekbaar. Wees voorzichtig met het glazen deksel.
- Zorg ervoor dat het glazen deksel tijdens het gebruik van het apparaat altijd op de juiste plaats op het apparaat is geplaatst, tenzij in het recept wordt aangegeven dat het moet worden verwijderd.
- Verplaatst het apparaat niet tijdens het koken.
- Plaats bevroren of zeer koude etenswaren niet in de uitneembare binnenpan wanneer deze heet is.
- Plaats de uitneembare binnenpan niet in koud water of in de vriezer als deze heet is. Plotselinge temperatuurveranderingen kunnen leiden tot barsten.
- Plaats tijdens gebruik en opslag niets anders dan het deksel op het gemonteerde apparaat.
- Het glazen deksel is zeer heet. Gebruik altijd het handvat wanneer u het deksel verwijderd.
- Pas op voor brandwonden als gevolg van ontsnappende stoom wanneer u het glazen deksel optilt. Til het deksel voorzichtig op en zorg er daarbij voor dat het van u af is gericht.
- Onmiddellijk na het koken bevat het apparaat hete etenswaren, oliën en vloeistoffen.
- Verwarm het apparaat niet voor en verwarm het niet als het leeg is.
- Gebruik het apparaat niet om voedsel op te warmen of om voedsel in te bewaren.



WAARSCHUWING! De oppervlakken van het apparaat worden heet tijdens gebruik. **RAAK ZE NIET AAN!**

- Plaats het apparaat op een stabiele en vlakke ondergrond, op een plek waar het niet kan vallen.
 - Wij raden u aan een hittebestendige laag te plaatsen tussen de tafel en het apparaat. De uitneembare aardewerken pan heeft een ruwe bodem om krassen en hitesporen op uw tafel te voorkomen.
 - Het apparaat is uitgerust met een antislipzuignapen. Meubels zijn voorzien van allerlei soorten verf en plastic afwerkingen die zijn behandeld met verschillende onderhoudsproducten. Daarom kan niet volledig worden uitgesloten dat sommige van deze materialen bestanddelen bevatten die het rubber aantasten en de voetjes zachter maken. Leg indien nodig een antislipmat onder het apparaat.
 - Leun niet op het apparaat.
 - Houd minimaal 30 cm vrije ruimte rondom het apparaat. Dit voorkomt schade als gevolg van hitte.
 - Trek de stekker uit het stopcontact voordat u:
 - de uitneembare pan plaatst of verwijderd
 - het apparaat verplaatst
 - het apparaat reinigt of onderhoudt
 - nadat u het apparaat hebt gebruikt
 - het apparaat opbergt
 - Raak het apparaat tijdens het gebruik niet met de hand of andere lichaamsdelen aan. Raak het apparaat tijdens het gebruik niet met de hand of op andere wijze aan.
-  Gebruik uw handen of andere lichaamsdelen niet om de temperatuur van het apparaat te voelen terwijl het in gebruik is.
- Verplaatst het apparaat nooit als het ingeschakeld of nog warm is. Schakel het apparaat eerst uit en verplaatst het pas als het is afgekoeld.
 - Vul de uitneembare binnenpan niet te vol, omdat - afhankelijk van het recept - het volume tijdens het koken kan toenemen.
 - Gebruik alleen hittebestendig keukengerei met een handvat dat goed bestand is tegen hitte.
 - Draag ovenwanten wanneer u het apparaat aanraakt tijdens en onmiddellijk na gebruik. Gebruik ook hittebestendig keukengerei wanneer u etenswaren controleert.

- Maak het apparaat na gebruik grondig schoon (zie 'Reiniging en onderhoud').
- Vermijd locaties die blootstaan aan trillingen, vrieskou of vochtigheid.
- Bescherm het apparaat tegen direct zonlicht, warmtebronnen, overmatige vochtigheid en corrosieve omgevingen.
- Zorg ervoor dat het apparaat niet wordt blootgesteld aan enige mechanische belasting.
- Het apparaat kan beschadigd raken als het verkeerd wordt gebruikt.
- Ga voorzichtig met het apparaat om. Het apparaat kan beschadigd raken door een stoot of val, zelfs van een geringe hoogte.

WAARSCHUWING!

- Open de behuizing niet. Als u dit wel doet, loopt u kans op een elektrische schok.
- Probeer het apparaat niet te demonteren, te repareren of anderszins aan te passen.
- Het apparaat moet worden gerepareerd als er sprake is van enige vorm van schade, wanneer bijvoorbeeld het stroomsnoer of de stekker is beschadigd, er vloeistof op het apparaat is gemorst, voorwerpen op het apparaat zijn gevallen, het apparaat is blootgesteld aan regen of vocht, het apparaat is gevallen of het apparaat niet normaal functioneert.
- Gebruik geen schurende schoonmaakmiddelen om het apparaat te reinigen.
- Gebruik geen vreemde voorwerpen om het apparaat schoon te maken.
- Dit apparaat is uitsluitend bedoeld voor huishoudelijke doeleinden, niet voor professioneel gebruik.
- De garantie komt direct te vervallen in geval van schade als gevolg van het niet in acht nemen van deze gebruikershandleiding. De fabrikant accepteert geen aansprakelijkheid voor schade als gevolg van het niet in acht nemen van de gebruikershandleiding, onzorgvuldig gebruik of gebruik dat niet overeenstemt met de voorwaarden in deze gebruikershandleiding.

BELANGRIJKE INFORMATIE, VOLG DEZE INSTRUCTIES OP

- Dit apparaat kan worden gebruikt door kinderen van 8 jaar en ouder, personen met beperkte fysieke, zintuiglijke of mentale vermogens of personen met gebrek aan ervaring en kennis, mits ze onder toezicht staan of instructies hebben gekregen over het veilige gebruik van het apparaat en zich bewust zijn van de mogelijke gevaren. Laat kinderen nooit met het apparaat spelen. Reiniging en onderhoud dienen niet te worden uitgevoerd door kinderen, tenzij ze ouder zijn dan 8 en onder toezicht staan van een volwassene.



WAARSCHUWING! Dek de stekker of het snoer nooit af met een doek, gordijnen of andere materialen, omdat dit een elektrische schok, oververhitting, brand of schade aan het apparaat kan veroorzaken.

- Gebruik het apparaat uitsluitend binnenshuis, in droge gebieden en niet in de buurt van water, andere vloeistoffen of stoom.
- Gebruik het apparaat niet als het apparaat, het stroomsnoer of de stekker in water of een andere vloeistof is gevallen.
- Dompel het apparaat, het snoer of de stekker nooit onder in water of een andere vloeistof.
- Pak het apparaat niet op als het in het water of een andere vloeistof is gevallen. Trek onmiddellijk de stekker uit het stopcontact. Gebruik het apparaat niet meer.



WAARSCHUWING! Onderdelen van het apparaat kunnen heet worden. Raak deze niet aan om te voorkomen dat u zich verbrandt.

- Houd het apparaat altijd vast bij de kunststof handgrepen. De binnenpan kan erg heet worden!

3) GEBRUIK VAN HET APPARAAT

Open de verpakking voorzichtig en haal het apparaat eruit. Controleer of het apparaat volledig en onbeschadigd is. Mochten er onderdelen beschadigd zijn of ontbreken, neem dan contact op met de verkoper en gebruik het product niet meer. Bewaar de verpakking of recycle deze zoals voorgeschreven door lokale regelgeving.

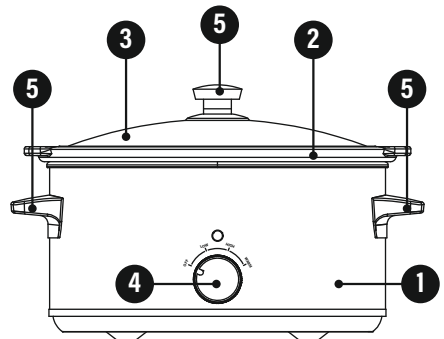

ONDERDELEN EN FUNCTIES VAN HET APPARAAT

- 1) Verwarmingsvoet
- 2) Uitneembare aardewerken binnenpan
- 3) Glazen deksel
- 4) Thermostaatknop
- 5) Handgrepen

EERSTE GEBRUIK:

- Haal het apparaat en de accessoires uit de doos. Verwijder eventuele stickers, beschermfolie of plastic van het apparaat.
- Maak de voet schoon met een vochtige doek en spoel de verwijderbare pan en het glazen deksel af in een sopje voordat u het apparaat voor de eerste keer gebruikt.
- Droog het apparaat, de uitneembare binnenpan en het glazen deksel grondig af.
- Gebruik nooit agressieve of schurende schoonmaakmiddelen, een schuurpons of staalwol. Dit kan het apparaat, de binnenkant en de uitneembare binnenpan beschadigen.
- Plaats het apparaat op een stabiele en vlakke ondergrond, op een plek waar het niet kan omvallen.
- Zorg ervoor dat de thermostaatknop (4) in de stand 'OFF' staat.
- Sluit het apparaat aan op de netvoeding.
- Giet 2 kopjes water in de uitneembare binnenpan en draai de thermostaatknop (4) naar de stand 'HIGH'. Laat het apparaat ca. 20 minuten werken.
- Na ca. 20 minuten schakelt u het apparaat uit en haalt u de stekker uit het stopcontact. Laat het apparaat afkoelen, verwijder de binnenpan uit het apparaat en gooi het water weg.

AAN/UIT-SCHAKELAAR

- Zorg ervoor dat de thermostaatknop (4) in de stand 'OFF' staat voordat u de stekker van het apparaat in het stopcontact steekt.
- Draai de thermostaatknop (4) naar de gewenste kookstand (low - high - warm).
- Zodra een modus is geselecteerd, is er **geen tijdslimiet**.
- Voordat u het apparaat uitschakelt, moet u ervoor zorgen dat de thermostaatknop (4) in de stand 'OFF' staat.
- Trek vervolgens de stekker uit het stopcontact.

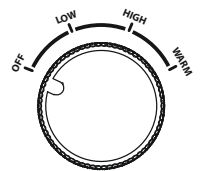

KOKEN:

- Vóór elk gebruik moet u ervoor zorgen dat het apparaat, de uitneembare binnenpan en het glazen deksel schoon en droog zijn.
- Plaats het apparaat op een stabiele en vlakke ondergrond, op een plek waar het niet kan omvallen.
- Het is aan te raden een hittebestendige laag tussen de tafel en het apparaat te leggen, zodat er geen sporen ten gevolge van de warmte op uw tafel achterblijven.

- Voordat u de stekker van het apparaat in het stopcontact steekt, moet u ervoor zorgen dat de thermostaatknop (4) in de stand 'OFF' staat.
- Zet het apparaat AAN met de thermostaatknop (4) en draai deze naar de gewenste kookstand.
 - **Low** => langzame bereidingstijd voor recepten met een gemiddelde bereidingstijd van 8 tot 10 uur. Er is geen tijdsbeperking.
 - **High** => langzame bereidingstijd voor recepten met een gemiddelde bereidingstijd van 4 tot 6 uur. Er is geen tijdsbeperking.
 - **Warm** => om bereid voedsel warm te houden. Er is geen tijdsbeperking.
- **De uitneembare binnenpan mag niet worden voorverwarmd (2)!**
- Als u het apparaat voor de eerste keer gebruikt, kan er wat geur of rook vrijkomen. Dit is normaal. De geur en rook verdwijnen na een paar minuten.
- Plaats nooit bevroren levensmiddelen in het apparaat (de pan (2)) om te koken. Laat ze eerst ontdoien.
- Houd rauw vlees en gevogelte uit de buurt van gekookt voedsel. Zorg ervoor dat u onderdelen die in contact zijn gekomen met rauw vlees of gevogelte desinfecteert.
- Plaats etenswaren in de uitneembare binnenpan.
- Voorzichtig! Vul de binnenpan nooit te vol.
- Til het glazen deksel aan het handvat als u het van het apparaat wilt verwijderen en plaats het op een stabiele, horizontale en hittebestendige vlakke ondergrond.



WAARSCHUWING! Voorkom brandwonden. Raak het glazen deksel niet aan; deze is erg heet. Gebruik bij het verwijderen van het glazen deksel een hittebestendige onderzetter en ovenhandschoenen voor extra bescherming.



WAARSCHUWING! Bij het verwijderen van het glazen deksel loopt u kans op brandwonden als gevolg van ontsnappende stoom. Til het deksel voorzichtig op en zorg er daarbij voor dat het van u af is gericht.



WAARSCHUWING! Voorkom brandwonden. Raak de uitneembare binnenpan niet aan; deze is erg heet. Gebruik bij het verwijderen van het binnenpan een hittebestendige onderzetter en ovenhandschoenen voor extra bescherming.



WAARSCHUWING! Voorkom brandwonden. Raak de binnenpan niet aan; deze is erg heet. Haal de etenswaren uit de binnenpan en leg deze op een bord of schaal.

- Gebruik geen metalen voorwerpen om etenswaren uit de binnenpan te halen. Zo voorkomt u krassen en voorkomt u dat de binnenpan beschadigd raakt.
- Schakel het apparaat UIT als u het niet meer gebruikt en trek de stekker uit het stopcontact.

4) REINIGING EN ONDERHOUD

- Reinig het apparaat na elk gebruik.
- Schakel het apparaat UIT, haal de stekker uit het stopcontact en laat het apparaat volledig afkoelen (ca. 30 minuten).
- Dompel het apparaat nooit onder in water of een andere vloeistof.
- Reinig de buiten- en binnenkant van het apparaat met een vochtige doek.
- Reinig de uitneembare binnenpan en het glazen deksel met een plastic afwasborstel in warm water met afwasmiddel.
- Gebruik nooit agressieve of schurende schoonmaakmiddelen, een schuursponsje of staalwol; deze beschadigen het apparaat en veroorzaken krassen en beschadiging van de materialen.
- Droog het apparaat, de uitneembare binnenpan en het glazen deksel grondig af.
- Zet het apparaat weer zo in elkaar dat de uitneembare binnenpan en het glazen deksel weer op het apparaat zijn geplaatst.
- Bewaar **GEEN** metalen accessoires in de uitneembare binnenpan; deze kunnen de pan beschadigen.

- Reinig de uitneembare binnenpan en het glazen deksel niet in de vaatwasmachine. Om ervoor te zorgen dat deze onderdelen zo lang mogelijk meegaan en om mogelijke verkleuring van materialen te voorkomen, raden wij u aan deze onderdelen handmatig in een warm sopje af te wassen.
- Berg het apparaat op een droge plaats op.

5) SPECIFICATIES

- Voeding: 230-240 V~, 50 Hz
- Vermogen: 270 W
- Kabellengte: 20 cm
- Capaciteit: 5 l
- Afmetingen: 23 x 36 x 28 cm (H x B x D)
- Gewicht: 4,6 kg

6) OPSLAG EN TRANSPORT

- Voordat u het apparaat opbergt, moet u het eerst reinigen zoals beschreven in deze gebruikershandleiding. Bewaar het apparaat in de oorspronkelijke verpakking.
- Berg het apparaat altijd op in een droge, goed geventileerde ruimte, buiten bereik van kinderen.
- Bescherm het apparaat tijdens transport tegen trillingen en schokken.

Alle in deze handleiding vermelde informatie en specificaties kunnen zonder voorafgaande kennisgeving worden gewijzigd.

MILIEUVOORSCHRIFTEN

(AEEA, de richtlijn voor afgedankte elektrische en elektronische apparatuur die in EU-lidstaten van kracht is)



Dit product is vervaardigd van kwalitatief hoogwaardige materialen en onderdelen die gerecycled en opnieuw gebruikt kunnen worden.

Aan het einde van de levensduur mag dit product niet afgevoerd worden met het normale huisafval. In plaats daarvan moet het worden ingeleverd bij een inzamelpunt voor afgedankte elektrische en elektronische apparatuur. Dit wordt in de handleiding en op de verpakking weergegeven door de afvalcontainer met een kruis erdoor. De gebruikte grondstoffen kunnen worden gerecycled.

Informeer bij uw gemeente waar het dichtstbijzijnde inzamelpunt is.

Door gebruikte apparatuur of grondstoffen te recyclen, levert u een belangrijke bijdrage aan het beschermen van het milieu.

Correcte verwijdering zorgt ervoor dat afgedankte elektrische en elektronische apparatuur (die gevaarlijke stoffen kan bevatten) op de juiste manier wordt gerecycled en hergebruikt. Dit helpt mogelijke schade aan het milieu en de gezondheid van de mens en wilde dieren te voorkomen, en de natuurlijke hulpbronnen in stand te houden.

EU-CONFORMITEITSVERKLARING

Mascot Online B.V.
Veluwezoom 32
1327 AH Almere
Nederland

Verklaren op basis van onze eigen verantwoordelijkheid dat het product:

- Merk van het product: N.v.t.
- Modelnummer van het product: MOL-HA-SLC04-S
- Beschrijving van het product: Slowcooker 5 l
- Productclassificatie: 230-240 V~, 50 Hz, 270 W

Voldoet aan de bepalingen van de richtlijnen:

- Elektromagnetische compatibiliteit (EMC): 2014/30/EU
- Energiegerelateerde producten (ERP): 2005/32/EC
- Laagspanningsrichtlijn (LSR): 2014/35/EU
- Richtlijn betreffende beperking van het gebruik van bepaalde gevaarlijke stoffen in elektrische en elektronische apparatuur (RoHS): 2011/65/EU met amendement 2015/863/EU

En normen waaraan conformiteit wordt verklaard:

EMC:

- EN IEC 55014-1:2021
- EN IEC 55014-2:2021
- EN IEC 61000-3-2:2019 + A1:2021
- EN 61000-3-3:2013 + A1:2019

ERP:

- Verordening (EG) nr. 1275/2008 van de Commissie
- Verordening (EU) nr. 801/2013 van de Commissie

LSR (Laagspanningsrichtlijn)

EN 60335-1:2012 + A11:2014 + A13:2017 + A1:2019 + A14:2019 + A2:2019

EN 60335-2-15: 2016 + A11:2018

EN 62233:2008

Datum publicatie: Almere, 01-07-2023



Naam bevoegde ondertekenaar: B. van Dijk

Functie: Algemeen directeur

(FR) MODE D'EMPLOI :
MIJOTEUSE 5 L (MOL-HA-SLC04-S)

SOMMAIRE :

- 1) Contenu du paquet
- 2) Consignes de sécurité
- 3) Utilisation de l'appareil
- 4) Nettoyage et entretien
- 5) Spécifications
- 6) Entreposage et transport

1) CONTENU DU PAQUET

- Mijoteuse
- Bol de cuisson céramique amovible 5 L
- Couvercle en verre
- Mode d'emploi

2) CONSIGNES DE SÉCURITÉ

 Veuillez toujours respecter les précautions suivantes avant d'utiliser la « Mijoteuse 5 L », ci-après dénommée l'« appareil ».

 **AVERTISSEMENT !**









AFIN D'ÉVITER TOUT RISQUE DE SURCHAUFFE ET D'INCENDIE, NE COUVREZ PAS L'APPAREIL.



CERTAINES PARTIES DE CET APPAREIL PEUVENT DEVENIR TRÈS CHAUDES. NE TOUCHEZ PAS CES PARTIES AFIN D'ÉVITER DE VOUS BRÛLER.

EXPLICATION DES ICÔNES UTILISÉES



	Remarque ! Suivez les instructions dans le manuel d'utilisation !
	Avertissement ! Avertissement pour risque de mort et/ou blessures graves et irréversibles !
	Avertissement ! Risque d'électrocution Avertissement pour risque de mort et/ou blessures graves et irréversibles !
	Avertissement ! Risque d'étouffement Avertissement pour risque de mort et/ou blessures graves et irréversibles !
	Avertissement ! Risque de brûlure Certaines parties de cet appareil et ses accessoires peuvent devenir très chaudes. Ne touchez pas ces parties afin d'éviter de vous brûler. Avertissement pour risque de mort et/ou blessures graves et irréversibles !

	Avertissement ! Risque de brûlure Certaines parties de cet appareil et ses accessoires peuvent devenir très chaudes. Ne touchez pas ces parties afin d'éviter de vous brûler. Avertissement pour risque de mort et/ou blessures graves et irréversibles !
	Avertissement ! Risque de choc électrique, de surchauffe, d'incendie. Ne recouvrez pas l'appareil de tissus, rideaux ou autres matières, car ceux-ci pourraient provoquer un choc électrique, surchauffer, incendier ou endommager l'appareil. Avertissement pour risque de mort et/ou blessures graves et irréversibles !
	Marquage CE Indique que le produit vendu en Europe a été évalué afin de répondre à des exigences élevées en matière de sécurité, de santé et de protection de l'environnement.
	Consignes pour la protection de l'environnement (DEEE, la directive relative aux déchets d'équipements électriques et électroniques)

INFORMATIONS GÉNÉRALES



- Lisez attentivement le mode d'emploi et conservez-le en lieu sûr. Si vous remettez cet appareil à une autre personne, transmettez-lui également ce mode d'emploi.
- Utilisez cet appareil uniquement en respectant les consignes de ce mode d'emploi.
- Cet appareil peut être utilisé par les enfants de 8 ans et plus, par les personnes dont les capacités physiques, sensorielles ou mentales sont limitées, par ceux qui manquent d'expérience et de connaissances, à condition qu'ils soient sous la surveillance d'un adulte ou qu'ils aient reçu les instructions nécessaires pour utiliser l'appareil en toute sécurité et qu'ils soient conscients des risques possibles. Les enfants ne doivent pas jouer avec l'appareil. Le nettoyage et l'entretien ne doivent pas être effectués par des enfants, à moins qu'ils aient plus de 8 ans et qu'ils soient sous la surveillance d'un adulte.
- Maintenez l'appareil et le câble d'alimentation hors de portée des enfants de moins de 8 ans.
- Cet appareil est destiné à un usage domestique ou similaire, et pas à un usage professionnel.
-  **AVERTISSEMENT !** Ne laissez pas traîner l'emballage. Celui-ci pourrait être dangereux si des enfants jouent avec.
Risque de suffocation !

ÉLECTRICITÉ ET CHALEUR

- Avant l'utilisation, vérifiez que la tension secteur est identique à la tension secteur indiquée sur l'appareil.
- Assurez-vous d'avoir les mains sèches avant de toucher l'appareil, le câble d'alimentation ou la fiche.
- Avant de brancher l'appareil sur le secteur, assurez-vous que le bouton de thermostat se trouve en position « OFF ».
- Branchez la fiche sur une prise murale mise à la terre facilement accessible à tout moment.
-  **AVERTISSEMENT !** Ne couvrez jamais la fiche ou le câble d'alimentation avec des vêtements ou des rideaux ou toute autre matière, car cela pourrait provoquer des chocs électriques ou une surchauffe de l'appareil, mettre le feu à l'appareil ou l'endommager.
- Assurez-vous que l'appareil et le câble d'alimentation n'entrent pas en contact avec des sources de chaleur telles qu'une plaque de cuisson brûlante ou une flamme nue.
- L'appareil doit pouvoir laisser échapper sa chaleur pour éviter les risques d'incendie. Assurez-vous donc qu'il y ait toujours assez d'espace libre autour de l'appareil (au moins 30 cm de tous les côtés) et ne placez pas l'appareil contre, sur ou à proximité de matériaux combustibles.
-  **AVERTISSEMENT !** L'appareil ne doit pas être recouvert afin d'éviter la surchauffe et les risques d'incendie.

- Contrôlez régulièrement si le câble d'alimentation n'est pas endommagé.
 - N'utilisez jamais l'appareil si le câble d'alimentation est endommagé, si l'appareil est tombé par terre ou s'il présente d'autres dommages.
 - Éteignez l'appareil et retirez la fiche de la prise de courant si vous constatez des défauts ou des dommages pendant l'utilisation, si l'appareil n'est pas utilisé ou s'il doit être nettoyé.
 - Assurez-vous que le câble d'alimentation ne peut pas être piétiné ou coincé.
 - Ne laissez pas pendre le câble d'alimentation sur des bords tranchants, et maintenez-le éloigné d'objets chauds et de flammes nues.
 - Lorsque la fiche est branchée, faites attention à ce que personne ne puisse tirer accidentellement ou trébucher sur le câble.
 - Retirez la fiche de la prise de courant lors d'orages ou lorsque l'appareil reste inutilisé pendant de longues périodes.
 - Pour retirer la fiche de la prise de courant, tirez sur la fiche et pas sur le câble.
 - Ne faites pas fonctionner l'appareil en utilisant une minuterie externe ou un système de télécommande séparé.
 - Si une rallonge est nécessaire, utilisez un câble 10 ampères. Les câbles à ampérage inférieur peuvent griller.
 - Lorsqu'une rallonge est utilisée, celle-ci doit être entièrement déroulée.
-  **AVERTISSEMENT !** Pour réduire le risque d'incendie ou d'électrocution, protégez l'appareil de gouttes ou d'éclaboussures d'eau, et tenez-le à l'écart d'objets remplis de liquides, comme des vases. De tels objets ne doivent pas être placés sur l'appareil ou à proximité.

UTILISATION

- N'utilisez pas l'appareil à proximité de matières inflammables.
 - **Ne laissez jamais sans surveillance l'appareil en cours d'utilisation.**
 - Cet appareil n'est pas un jouet et doit être surveillé pour éviter que les enfants ou les animaux domestiques jouent avec celui-ci.
 - Ne permettez pas à des enfants sans surveillance de nettoyer ou d'entretenir cet appareil.
 - Ne laissez jamais des enfants utiliser des appareils ménagers en guise de jouet sans surveillance. Les enfants ne peuvent pas reconnaître les risques liés à une utilisation incorrecte d'appareils électriques.
 - Les enfants se trouvant à proximité de l'appareil doivent toujours être surveillés par un adulte.
 - Assurez-vous que l'appareil soit toujours bien assemblé avant l'utilisation.
 - **Manipulez avec soin !** Comme toute céramique, le bol intérieur peut se fissurer ou casser s'il n'est pas manipulé correctement.
 - Ne laissez jamais le bol intérieur en céramique tremper dans l'eau pendant une période prolongée. La chaleur appliquée après le trempage peut entraîner des craquelures au niveau du vernis. Si un récurage est nécessaire, utilisez uniquement des éponges en nylon sans détergent abrasif.
 - Le bol de cuisson amovible doit être placé dans l'appareil lorsqu'il est utilisé.
 - Ne mettez jamais l'appareil en marche sans le bol de cuisson amovible placé à l'intérieur.
 - Ne placez pas d'aliments ni liquides directement dans la partie en acier inoxydable de l'appareil.
 - **Seul le bol de cuisson amovible est conçu pour contenir des aliments ou des liquides.**
 - N'utilisez pas le bol de cuisson amovible dans un four conventionnel.
 - Ne placez pas le bol de cuisson amovible sur un brûleur à gaz ou électrique chaud.
 - Utilisez exclusivement le bol de cuisson amovible livré avec l'appareil. N'utilisez pas d'autre bol.
 - N'utilisez pas un bol de cuisson amovible endommagé ou fissuré.
 - Ne placez jamais d'aliments congelés dans l'appareil (bol) pour la cuisson. Laissez-les d'abord décongeler.
 - Ne mettez jamais l'appareil en marche sans aliments ni liquides dans le bol de cuisson amovible.
 - Assurez-vous que les aliments ou liquides à cuire remplissent au moins la moitié du bol de cuisson amovible avant de mettre l'appareil en marche.
 - Si vous utilisez des ustensiles en plastique, ne les laissez pas dans l'appareil lorsqu'il est chaud !
 - Le couvercle en verre a été spécialement traité pour le rendre plus solide, plus durable et plus sûr que le verre ordinaire. Cependant, il n'est pas incassable. Soyez prudent lors de la manipulation du couvercle en verre.
 - Placez toujours correctement le couvercle en verre sur l'appareil pendant le fonctionnement de l'appareil, sauf si la recette demande qu'il soit retiré.
 - Ne déplacez pas l'appareil pendant son fonctionnement.
 - Ne placez pas d'aliments congelés ou très froids dans le bol de cuisson amovible lorsqu'il est chaud.
 - Ne placez pas le bol de cuisson amovible dans de l'eau froide ou le congélateur lorsqu'il est chaud. Des changements de température soudains peuvent provoquer la casse du bol.
 - En cours d'utilisation et pendant le stockage, ne placez jamais rien d'autre que le couvercle sur l'appareil assemblé.
 - Le couvercle en verre est extrêmement chaud, utilisez toujours la poignée pour retirer le couvercle.
 - Attention aux brûlures causées par la vapeur qui s'échappe lorsque le couvercle en verre est retiré. Soulevez le couvercle avec précaution en l'inclinant loin de vous.
 - L'appareil contient des aliments, de l'huile et des liquides très chauds pendant ou immédiatement après la cuisson.
 - Ne préchauffez ou ne chauffez pas l'appareil lorsqu'il est vide.
 - N'utilisez pas l'appareil pour réchauffer des aliments ou pour le stockage général d'aliments.
-  **AVERTISSEMENT !** Les surfaces de l'appareil deviennent chaudes pendant l'utilisation. **NE PAS TOUCHER !**
- Posez l'appareil sur une surface stable et plane, à un endroit où il ne peut pas se renverser.
 - Il est conseillé de placer un revêtement thermorésistant entre la table et l'appareil. Le bol de cuisson en céramique amovible possède un fond rugueux, afin d'éviter les rayures et pour empêcher que la chaleur laisse des marques sur votre table.
 - L'appareil est équipé de pieds ventouses antidérapants. Les surfaces des meubles ont toutes sortes de finitions de peinture ou plastique qui sont traitées avec différents produits d'entretien. En conséquence, il ne peut pas être totalement exclu que certaines de ces substances contiennent des ingrédients qui agissent sur le caoutchouc et ramollissent les pieds. Si nécessaire, placez un tapis antidérapant sous l'appareil.
 - Ne vous appuyez pas sur l'appareil.
 - Assurez-vous qu'il y a au moins 30 cm d'espace libre autour de l'appareil. Vous éviterez ainsi les dégâts dus à la chaleur.
 - Retirez la fiche d'alimentation de la prise de courant avant de :
 - Installation/dépose du bol amovible
 - Déplacement de l'appareil
 - Nettoyage ou entretien de l'appareil
 - Après l'utilisation de l'appareil
 - Rangement de l'appareil
 - Pendant le fonctionnement, ne touchez pas l'appareil avec la main ou avec toute autre partie du corps. Pendant le fonctionnement, ne touchez pas l'appareil avec la main ou de toute autre manière.
-  N'utilisez pas les mains ou toute autre partie du corps pour sentir la température de l'appareil lors du fonctionnement.
- Ne déplacez jamais l'appareil tant qu'il est en marche ou encore chaud. Éteignez d'abord l'appareil et déplacez-le uniquement une fois qu'il a refroidi.
 - Ne remplissez pas trop le bol intérieur amovible ; le volume risque d'augmenter durant la cuisson, en fonction de la recette.
 - Utilisez uniquement des outils dont la poignée offre une bonne isolation thermique.
 - Portez des gants de cuisine pour manipuler l'appareil pendant et immédiatement après l'utilisation. Utilisez des ustensiles résistants à la chaleur pour vérifier la cuisson.
 - Après l'utilisation, nettoyez méticuleusement l'appareil (voir « Nettoyage et entretien »).
 - Évitez les endroits soumis à des vibrations, au froid ou à l'humidité.

- N'exposez pas l'appareil à la lumière directe du soleil, des sources de chaleur, une humidité excessive ou un milieu corrosif.
- N'exposez pas l'appareil à des contraintes mécaniques.
- Une utilisation inappropriée de l'appareil pourrait l'endommager.
- Manipulez l'appareil avec précaution. Tout choc ou chute, même de faible hauteur, peut endommager l'appareil.

AVERTISSEMENT !

- N'ouvrez pas le boîtier, car il présente un risque d'électrocution.
- N'essayez pas de démonter, de réparer ou de modifier l'appareil de quelque manière que ce soit.
- L'appareil doit être révisé s'il a été endommagé de quelque manière que ce soit, par exemple si le cordon d'alimentation/la fiche est endommagé ; si un liquide a été renversé ; si des objets sont tombés dans l'appareil ; s'il a été exposé à la pluie ou à l'humidité ; s'il est tombé ou s'il ne fonctionne pas correctement.
- N'utilisez pas de produits abrasifs pour nettoyer l'appareil.
- N'utilisez pas d'objets étrangers pour nettoyer l'appareil.
- Cet appareil est destiné à un usage domestique seulement et pas à un usage professionnel.
- La garantie sera immédiatement annulée si les dommages sont causés par le non-respect du mode d'emploi. Le fabricant décline toute responsabilité pour les dommages causés par le non-respect du mode d'emploi, une utilisation négligente ou une utilisation qui ne respecte pas les conditions du mode d'emploi.

INFORMATIONS IMPORTANTES, SUIVEZ CES INSTRUCTIONS.

- Cet appareil peut être utilisé par les enfants de 8 ans et plus, par les personnes dont les capacités physiques, sensorielles ou mentales sont limitées, par ceux qui manquent d'expérience et de connaissances, à condition qu'ils soient sous la surveillance d'un adulte ou qu'ils aient reçu les instructions nécessaires pour utiliser l'appareil en toute sécurité et qu'ils soient conscients des risques possibles. Les enfants ne doivent pas jouer avec l'appareil. Le nettoyage et l'entretien ne doivent pas être effectués par des enfants, à moins qu'ils aient plus de 8 ans et qu'ils soient sous la surveillance d'un adulte.



AVERTISSEMENT ! Ne couvrez jamais la fiche ou le câble d'alimentation avec des vêtements ou des rideaux ou toute autre matière, car cela pourrait provoquer des chocs électriques ou une surchauffe de l'appareil, mettre le feu à l'appareil ou l'endommager.

- Utilisez l'appareil uniquement à l'intérieur, dans des endroits secs et à l'écart de l'eau, d'autres liquides et de l'humidité.
- N'utilisez pas l'appareil si celui-ci, le câble ou la fiche d'alimentation sont tombés dans l'eau ou dans toute autre sorte de liquide.
- N'immergez jamais l'appareil, le câble et la fiche d'alimentation dans de l'eau ou un autre liquide.
- Ne ramassez pas l'appareil s'il est tombé dans l'eau ou dans un autre liquide. Retirez immédiatement la fiche de la prise de courant. Ne réutilisez pas l'appareil.



AVERTISSEMENT ! Certaines parties de l'appareil peuvent devenir très chaudes. Ne touchez pas ces parties afin d'éviter de vous brûler.

- Tenez uniquement l'appareil par ses poignées en plastique. Le bol intérieur peut devenir très chaud !

3) UTILISATION DE L'APPAREIL

Ouvrez l'emballage avec précaution avant d'en sortir l'appareil. Assurez-vous que l'appareil est complet et en bon état. Si des composants manquent ou sont endommagés, contactez votre revendeur et n'utilisez pas l'appareil. Conservez l'emballage ou recyclez-le conformément aux réglementations locales.

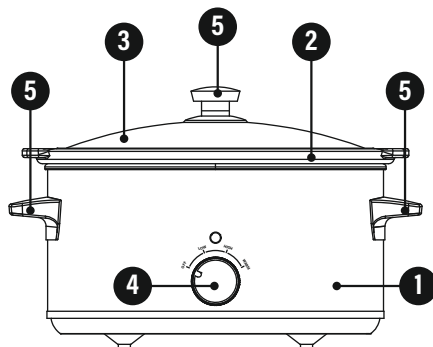

PIÈCES ET FONCTIONS DE L'APPAREIL

- 1) Base de chauffe
- 2) Bol intérieur en céramique amovible
- 3) Couvercle en verre
- 4) Bouton de thermostat
- 5) Poignées

PREMIÈRE UTILISATION :

- Sortez l'appareil et les accessoires de la boîte. Retirez tout autocollant, film de protection ou plastique de l'appareil.
- Avant la première utilisation, nettoyez la base avec un chiffon humide et rincez le bol amovible et le couvercle en verre avec de l'eau savonneuse.
- Séchez soigneusement la base, le bol intérieur amovible et le couvercle en verre.
- N'utilisez jamais de produits de nettoyage agressifs et abrasifs, une éponge à récurer ou de la paille de fer ; cela endommage l'appareil, l'intérieur et le bol intérieur amovible.
- Posez l'appareil sur une surface stable et plane, à un endroit où il ne peut pas se renverser.
- Veillez à ce que le bouton de thermostat (4) soit réglé en position OFF.
- Connectez l'appareil à la prise de courant.
- Versez 2 tasses d'eau dans le bol intérieur amovible, tournez le bouton de thermostat (4) en position HIGH. Laissez fonctionner l'appareil pendant ± 20 minutes.
- Au bout de ± 20 minutes, éteignez l'appareil et débranchez la fiche d'alimentation de la prise de courant. Laissez refroidir l'appareil, retirez le bol intérieur de l'appareil et jetez l'eau.

MARCHE/ARRÊT

- Lorsque l'appareil est connecté au secteur, assurez-vous que le bouton de thermostat (4) est réglé sur la position OFF.
- Tournez le bouton de thermostat (4) vers le mode de cuisson souhaité (low - high - warm).
- Une fois le mode sélectionné, il n'y a pas de limite de temps.
- Pour éteindre l'appareil, veillez à ce que le bouton de thermostat (4) soit réglé en position OFF.
- Retirez ensuite la fiche d'alimentation de la prise du secteur.

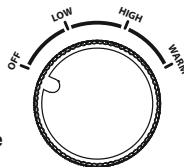

CUISSON :

- Avant chaque utilisation, assurez-vous que l'appareil, le bol intérieur amovible et le couvercle en verre sont propres et secs.
- Posez l'appareil sur une surface stable et plane, à un endroit où il ne peut pas se renverser.
- Il est conseillé de mettre un revêtement thermorésistant entre la table et l'appareil, pour éviter que la chaleur y laisse des traces.
- Lorsque l'appareil est connecté au secteur, assurez-vous que le bouton de thermostat (4) est réglé sur la position OFF.

- Allumez l'appareil à l'aide du bouton de thermostat (4), en le tournant vers le mode de cuisson souhaité.
- Low** => cuisson lente, temps de cuisson moyen de recette de 8 à 10 heures. Il n'y a pas de limite de temps.
- High** => cuisson lente, temps de cuisson moyen de recette de 4 à 6 heures. Il n'y a pas de limite de temps.
- Warm** => maintien au chaud des aliments préparés. Il n'y a pas de limite de temps.
- Ne préchauffez pas le bol intérieur amovible(2) !**
- Lorsque vous utilisez l'appareil pour la première fois, une odeur et une fumée légères peuvent se dégager, ce qui est normal. L'odeur et la fumée disparaîtront en quelques minutes.
- Ne placez jamais d'aliments congelés dans l'appareil (bol (2)) pour la cuisson. Laissez-les d'abord décongeler.
- Tenez la viande et la volaille crues à l'écart d'aliments cuits et veillez à désinfecter les parties qui ont été en contact avec de la viande ou volaille crues.
- Placez les aliments dans le bol intérieur amovible.
- Attention ! Ne remplissez jamais trop le bol intérieur.
- Utilisez la poignée pour retirer le couvercle en verre de l'appareil et posez-le sur une surface stable, horizontale et résistant à la chaleur.



AVERTISSEMENT ! Évitez les brûlures. Ne touchez pas le couvercle en verre ; il est très chaud. Lorsque le couvercle en verre est retiré, utilisez un dessous-de-plat résistant à la chaleur et des gants de cuisine.



AVERTISSEMENT ! Risque de brûlures causées par la vapeur qui s'échappe lorsque le couvercle en verre est retiré. Soulevez le couvercle avec précaution en l'inclinant loin de vous.



AVERTISSEMENT ! Évitez les brûlures. Ne touchez pas le bol intérieur amovible ; il est très chaud. Lorsque le bol intérieur est retiré, utilisez un dessous-de-plat résistant à la chaleur et des gants de cuisine.



AVERTISSEMENT ! Évitez les brûlures. Ne touchez pas le bol intérieur ; il est très chaud. Pour servir les aliments, enlevez-les du bol intérieur et mettez-les dans une assiette ou un plat.

- N'utilisez pas d'objets en métal pour enlever les aliments du bol intérieur. Ceci permet d'éviter les rayures et de prévenir l'endommagement du bol intérieur.
- Éteignez l'appareil s'il n'est plus utilisé et retirez la fiche de la prise murale.

4) NETTOYAGE ET MAINTENANCE

- Nettoyez l'appareil après chaque utilisation.
- Éteignez l'appareil, retirez la fiche de la prise de courant et laissez refroidir entièrement l'appareil (± 30 minutes).
- N'immergez jamais l'appareil dans de l'eau ou tout autre liquide.
- Nettoyez le boîtier et l'intérieur avec un chiffon humide.
- Nettoyez le bol intérieur amovible et le couvercle en verre à l'aide d'une brosse à vaisselle en plastique dans de l'eau chaude et du liquide-vaisselle.
- N'utilisez jamais de produits de nettoyage agressifs ou abrasifs, une éponge à récurer ou de la paille de fer ; cela endommagera l'appareil, et rayera et endommagera les matériaux.
- Séchez soigneusement la base, le bol intérieur amovible et le couvercle en verre.
- Réassemblez l'appareil en remettant en place le bol intérieur amovible et le couvercle en verre dans l'appareil.
- NE rangez PAS** d'accessoires en métal dans le bol intérieur amovible, cela pourrait endommager le bol.
- Ne lavez pas le bol intérieur amovible ni le couvercle en verre au lave-vaisselle. Pour une durée de vie optimale de ces éléments et éviter une décoloration éventuelle des matériaux, il est conseillé de laver ces éléments à la main dans une eau chaude et savonneuse.
- Rangez l'appareil dans un endroit sec.

5) SPÉCIFICATIONS

- Puissance d'entrée : 230 - 240 V~, 50 Hz
- Puissance : 270 W
- Longueur de câble : 70 cm
- Capacité : 5 l
- Dimensions : 23 x 36 x 28 cm (H x l x P)
- Poids : 4,6 kg

6) ENTREPOSAGE ET TRANSPORT

- Avant d'entreposer l'appareil, celui-ci doit d'abord être nettoyé comme indiqué dans ce mode d'emploi. L'appareil doit être entreposé dans son emballage d'origine.
- Entreposez toujours l'appareil dans un endroit sec et bien aéré et hors de portée des enfants.
- Protégez l'appareil contre les vibrations et les chocs pendant le transport.

L'ensemble des contenus et spécifications mentionnés dans ce mode d'emploi sont susceptibles de modifications sans avis préalable.

CONSIGNES POUR LA PROTECTION DE L'ENVIRONNEMENT

(Directive DEEE - Déchets d'équipements électriques et électroniques, applicable dans les États membres de l'UE)



Votre produit a été fabriqué à l'aide de matériaux de haute qualité et de composants qui peuvent être recyclés et réutilisés. À la fin de sa durée de vie, ce produit ne doit pas être jeté dans les ordures ménagères, mais il doit être remis à un point de collecte spécial pour le recyclage des équipements électriques et électroniques. Ceci est indiqué dans le mode d'emploi et sur l'emballage par un conteneur de déchets barré d'une croix. Les matières premières utilisées peuvent être recyclées.

Renseignez-vous auprès de votre municipalité au sujet de l'emplacement de votre point de collecte le plus proche.

En recyclant les appareils usagés ou les matières premières, vous jouez un rôle important dans la protection de l'environnement.

Le tri garantit que les déchets d'équipements électriques et électroniques (qui peuvent contenir des substances dangereuses) sont recyclés et réutilisés de manière appropriée. Le recyclage permet d'éviter les dommages potentiels à l'environnement et à la santé humaine, à la faune et à la flore sauvages et aux ressources naturelles.

DÉCLARATION DE CONFORMITÉ UE

Mascot Online B.V.
Veluwezoom 32
1327 AH Almere
Pays-Bas

Déclarons en toute responsabilité que le produit :

- Marque du produit : N/A
- N° de modèle du produit : MOL-HA-SLC04-S
- Description du produit : Mijoteuse 5 L
- Puissance du produit : 230 - 240 V~, 50 Hz, 270 W

Conforme aux dispositions des directives :

- Compatibilité électromagnétique (CEM) : 2014/30/UE
- Produits liés à l'énergie : 2005/32/CE
- Directive Basse tension : 2014/35/UE
- Limitation de l'utilisation de certaines substances dangereuses dans les équipements électriques et électroniques (Directive RoHS) : 2011/65/EU, avec sa modification 2015/863/EU

Ainsi qu'aux normes par rapport auxquelles la conformité est déclarée :

CEM :

- EN IEC 55014-1:2021
- EN IEC 55014-2:2021
- EN IEC 61000-3-2:2019 + A1:2021
- EN 61000-3-3:2013 + A1:2019

Produits liés à l'énergie :

- Règlement de la Commission (CE) N° 1275/2008
- Règlement de la Commission (UE) N° 801/2013

Basse tension :

EN 60335-1:2012 + A11:2014 + A13:2017 + A1:2019 + A14:2019 + A2:2019

EN 60335-2-15: 2016 + A11:2018

EN 62233:2008

Date et lieu d'émission : Almere, 01-07-2023

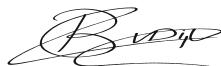

Nom de signature autorisée : B. van Dijk

Titre : Directeur général

(DE) BEDIENUNGSANLEITUNG: SCHONGARER 5 L (MOL-HA-SLC04-S)

INHALTSVERZEICHNIS:

- 1) Verpackungsinhalt
- 2) Sicherheitshinweise
- 3) Benutzung des Geräts
- 4) Reinigung und Wartung
- 5) Technische Daten
- 6) Lagerung und Transport

1) VERPACKUNGSMATERIAL

- Schongarer
- 5 l fassende einzusetzende Steingut-Garschüssel
- Glasdeckel
- Bedienungsanleitung

2) SICHERHEITSANWEISUNGEN

 Treffen Sie immer die folgenden grundlegenden Sicherheitsmaßnahmen, bevor Sie den „SCHONGARER 5 L“ benutzen, nachfolgend das „Gerät“ genannt.





WARNHINWEIS!

 **DECKEN SIE DAS GERÄT NICHT AB, UM ÜBERHITZUNG UND BRANDGEFAHR ZU VERHINDERN.**



TEILE DES GERÄTES KÖNNEN HEISS WERDEN. BERÜHREN SIE DIESE TEILE NICHT, UM VERBRENNUNGEN ZU VERMEIDEN.

ERKLÄRUNG VERWENDETER SYMBOLE



	Anmerkung! Folgen Sie den Anweisungen in der Bedienungsanleitung!
	Warnhinweis! Warnung vor möglicher Lebensgefahr und/oder Gefahr von ernsthaften nicht heilbaren Verletzungen!
	Warnhinweis! Stromschlaggefahr Warnung vor möglicher Lebensgefahr und/oder Gefahr von ernsthaften nicht heilbaren Verletzungen!
	Warnhinweis! Erstickungsgefahr Warnung vor möglicher Lebensgefahr und/oder Gefahr von ernsthaften nicht heilbaren Verletzungen!
	Warnhinweis! Verbrennungsgefahr! Teile des Geräts und Zubehör können heiß werden. Berühren Sie diese Teile nicht, um Verbrennungen zu vermeiden. Warnung vor möglicher Lebensgefahr und/oder Gefahr von ernsthaften nicht heilbaren Verletzungen!

	Warnhinweis! Verbrennungsgefahr! Teile des Geräts und Zubehör können heiß werden. Berühren Sie diese Teile nicht, um Verbrennungen zu vermeiden. Warnung vor möglicher Lebensgefahr und/oder Gefahr von ernsthaften nicht heilbaren Verletzungen!
	Warnhinweis! Gefahr durch Stromschlag, Überhitzung, Brand Decken Sie das Gerät nicht mit Stoffen, Vorhängen oder anderem Material ab, da dies zu einem Stromschlag, Überhitzung, Brand oder Schäden am Gerät führen kann. Warnung vor möglicher Lebensgefahr und/oder Gefahr von ernsthaften nicht heilbaren Verletzungen!
	CE-Kennzeichnung Weist darauf hin, dass das in Europa verkaufte Produkt bewertet worden ist, damit es die hohen Anforderungen bezüglich Sicherheit, Gesundheit und Umweltschutz erfüllt.
	Anweisungen zum Schutz der Umwelt (EEAG, Rückgewinnung von Elektro- und Elektronik-Altgeräten)

ALLGEMEINE INFORMATIONEN

- Lesen Sie diese Anweisungen sorgfältig durch und bewahren Sie sicher auf. Wenn Sie dieses Gerät an andere Personen weitergeben, geben Sie bitte auch diese Bedienungsanleitung mit.
- Verwenden Sie dieses Gerät nur entsprechend der Anweisungen in dieser Bedienungsanleitung.
- Dieses Gerät kann von Kindern ab 8 Jahren und von Personen mit körperlichen, sensorischen oder mentalen Einschränkungen sowie mangelnder Erfahrung und Wissen verwendet werden, sofern sie zuvor entsprechend von einer für ihre Sicherheit verantwortlichen Person in der Verwendung des Geräts unterwiesen wurden. Kinder dürfen mit dem Gerät nicht spielen. Reinigung und Wartung dürfen nicht von Kindern unter 8 Jahren ausgeführt werden.
- Halten Sie das Gerät und Stromkabel von Kindern unter 8 Jahren fern.
- Das Gerät ist nur für den häuslichen oder ähnlichen Gebrauch bestimmt, nicht für die professionelle Nutzung.
-  **WARNHINWEIS!** Lassen Sie kein Verpackungsmaterial achtlos herumliegen. Kinder könnten es als gefährliches Spielmaterial verwenden. **Erstickungsgefahr!**

STROM UND WÄRME

- Prüfen Sie vor dem Einsatz, ob die Netzspannung identisch mit der auf dem Typenschild des Geräts angegebenen Netzspannung ist.
- Vergewissern Sie sich, dass Ihre Hände trocken sind, bevor Sie das Gerät, Stromkabel oder Stecker berühren.
- Stellen Sie vor dem Anschluss des Geräts an die Netzsteckdose sicher, dass der Thermostatknopf auf der Position „OFF“ steht.
- Stecken Sie den Netzstecker in eine geerdete Steckdose, die jederzeit leicht zugänglich ist.
-  **WARNHINWEIS!** Decken Sie den Netzstecker oder das Kabel nie mit Stoffen, Vorhängen oder anderem Material ab, da dies zu einem Stromschlag, Überhitzung, Brand oder Schäden am Gerät führen kann.
- Achten Sie darauf, dass das Gerät und das Netzkabel nicht an Hitzequellen wie heiße Kochplatten oder offenes Feuer gelangen.
- Das Gerät muss seine Hitze ableiten können, um einer Brandgefahr vorzubeugen. Stellen Sie deshalb sicher, dass das Gerät genügend Platz um sich herum hat (mindestens 30 cm von allen Seiten) und platzieren Sie das Gerät nicht gegen und/oder auf oder in die Nähe von brennbaren Materialien.
-  **WARNHINWEIS!** Das Gerät darf nicht abgedeckt werden, um Überhitzung und mögliche Brandgefahren zu vermeiden.
- Überprüfen Sie das Netzkabel regelmäßig auf Schäden.
- Verwenden Sie das Gerät nicht, wenn das Netzkabel Anzeichen von Schäden aufweist, wenn das Gerät auf den Boden gefallen ist oder andere Anzeichen von Schäden aufweist.

- Schalten Sie das Gerät aus und ziehen Sie den Netzstecker, wenn Sie beim Gebrauch Fehler entdecken oder Beschädigungen feststellen und wenn das Gerät nicht benutzt oder gereinigt wird.
- Achten Sie darauf, dass niemand auf das Netzkabel treten oder es einklemmen kann.
- Das Netzkabel darf nicht über scharfen Kanten hängen. Halten Sie es von heißen Objekten und offenen Flammen fern.
- Beim Einstecken des Steckers darauf achten, dass er nicht versehentlich herausgezogen werden oder dass man darüber stolpern kann.
- Ziehen Sie den Netzadapter bei Gewitter oder längerer Nichtbenutzung aus der Steckdose.
- Ziehen Sie beim Entfernen des Steckers aus der Steckdose am Stecker, nicht am Kabel.
- Betreiben Sie das Gerät nicht mit einer externen Zeitschaltuhr oder einer separaten Fernbedienung.
- Verwenden Sie falls nötig ein 10-Ampere-Verlängerungskabel. Kabel mit weniger Ampere können durchbrennen.
- Bei Verwendung eines Verlängerungskabels dieses ganz ausrollen.



WARNHINWEIS! Um das Risiko bezüglich Brand oder Stromschlag zu reduzieren, muss das Gerät vor Wassertropfen und Wasserspritzern geschützt werden. Halten Sie es von Objekten, die mit Flüssigkeiten gefüllt sind, wie Vasen, fern. Solche Gegenstände sollten nicht auf das Gerät oder in dessen Nähe gestellt werden.

VERWENDUNG

- Verwenden Sie das Gerät nicht in der Nähe von brennbaren Materialien.
- **Lassen Sie das Gerät niemals unbeaufsichtigt, wenn es in Betrieb ist.**
- Dieses Gerät ist kein Spielzeug und sollte unter strenger Aufsicht gehalten werden, um zu verhindern, dass Kinder und Haustiere das Gerät als Spielzeug benutzen.
- Kinder dürfen dieses Gerät nicht ohne Aufsicht reinigen oder pflegen.
- Kinder dürfen niemals Haushaltgeräte als Spielzeug oder ohne Aufsicht verwenden. Kinder können Gefahren, die von einer falschen Benutzung elektrischer Geräte ausgehen, nicht einschätzen.
- Kinder, die sich in der Nähe des Gerätes aufhalten, müssen stets von einem Erwachsenen beaufsichtigt werden.
- Achten Sie vor der Verwendung immer darauf, dass das Gerät richtig zusammengesetzt ist.
- **Vorsichtig behandeln!** Wie jeder andere Keramikartikel kann die Steingut-Innenschüssel Risse bekommen oder zerbrechen, wenn sie nicht richtig behandelt wird.
- Lassen Sie die Steingut-Innenschüssel nie für länger Zeit in Wasser einweichen/stehen. Nach dem Einweichen eingesetzte Wärme kann zu Rissen in der Glasur führen. Wenn das Abreiben nötig ist, verwenden Sie nur Nylon-Reinigungspads mit nicht scheuernden Reinigungsmitteln.
- Die herausnehmbare Garschüssel muss in das Gerät gestellt werden, wenn es benutzt wird.
- Schalten Sie das Gerät nie an, ohne dass die herausnehmbare Garschüssel sich im Gerät befindet.
- Legen Sie keine Nahrungsmittel oder Flüssigkeiten direkt in den Edelstahlbehälter des Geräts.
- **Nur die herausnehmbare Garschüssel dient zur Aufbewahrung von Nahrungsmitteln und Flüssigkeiten.**
- Verwenden Sie die Garschüssel nicht in einem herkömmlichen Backofen.
- Setzen Sie die herausnehmbare Garschüssel nicht auf eine heiße Gasflamme oder elektrische Kochplatte.
- Benutzen Sie mit diesem Gerät nur die mitgelieferte herausnehmbare Garschüssel. Verwenden Sie keine andere Schüssel.
- Verwenden Sie keine beschädigte oder rissige herausnehmbare Garschüssel.
- Legen Sie nie gefrorene Lebensmittel zum Garen in das Gerät (Schüssel). Lassen Sie diese zuerst auftauen.
- Nehmen Sie das Gerät nie ohne sich in der herausnehmbaren Garschüssel befindliche Nahrungsmittel oder Flüssigkeiten in Betrieb.
- Stellen Sie sicher, dass die zubereitenden Nahrungsmittel oder Flüssigkeiten die Hälfte oder mehr der herausnehmbaren Garschüssel füllen, bevor Sie das Gerät einschalten.
- Bei der Verwendung von Kunststoffutensilien lassen Sie diese nicht im Gerät, wenn es heiß ist!
- Der Glasdeckel ist speziell behandelt worden, um ihn solider, haltbarer und sicherer als gewöhnliches Glas zu machen. Er ist jedoch nicht unzerbrechlich. Bitte behandeln Sie den Glasdeckel mit Vorsicht.
- Der Glasdeckel sollte immer in der richtigen Position auf dem Gerät sitzen, wenn es in Betrieb ist, außer wenn im Rezept steht, dass er entfernt werden sollte.
- Bewegen Sie das Gerät nicht während des Garvorgangs.
- Legen Sie keine gefrorenen oder sehr kalten Nahrungsmittel in die herausnehmbare Garschüssel, wenn sie heiß ist.
- Stellen Sie die herausnehmbare Garschüssel nicht in kaltes Wasser oder in das Gefrierfach, wenn sie heiß ist. Plötzliche Temperaturveränderungen können zum Zerbrechen führen.
- Wenn Sie benutzt oder gelagert wird, legen Sie außer dem Deckel nichts auf das zusammengesetzte Gerät.
- Der Glasdeckel ist sehr heiß, benutzen Sie beim Abnehmen des Deckels immer den Griff.
- Hüten Sie sich vor Verbrühungen durch entweichenden Dampf, wenn Sie den Glasdeckel abnehmen. Heben Sie den Deckel vorsichtig im von Ihnen abgewandten Winkel ab.
- Das Gerät enthält während oder sofort nach dem Garvorgang heiße Nahrung, heißes Öl und Flüssigkeiten.
- Heizen Sie das Gerät nicht vor und erhitzen Sie es nicht, wenn es leer ist.
- Verwenden Sie das Gerät nicht zum Aufwärmen von Lebensmitteln oder zur allgemeinen Essensaufbewahrung.



WARNHINWEIS! Die Oberflächen des Geräts werden während der Benutzung sehr heiß. **NICHT BERÜHREN!**

- Stellen Sie das Gerät auf eine flache, stabile Oberfläche, an einem Ort, wo es nicht umfallen kann.
- Es wird empfohlen, eine hitzebeständige Abdeckung zwischen dem Tisch und dem Gerät zu legen. Die herausnehmbare Steingut-Garschüssel hat einen rauen Boden zur Verhinderung von Kratzern und damit die Wärme keine Spuren auf Ihrem Tisch hinterlässt.
- Das Gerät verfügt über rutschfeste Saugfüße. Die Oberflächen von Möbeln werden mit allen Arten von Farben und Kunststoffen veredelt, die mit verschiedenen Pflegeprodukten behandelt werden. Folglich kann nicht vollkommen ausgeschlossen werden, dass einige dieser Materialien Bestandteile enthalten, die das Gummi beeinträchtigen und die Füße weicher machen. Legen Sie notfalls eine rutschfeste Matte unter das Gerät.
- Lehnen Sie sich nicht auf das Gerät.
- Lassen Sie einen Freiraum von mindestens 30 cm um das Gerät herum. Dies verhindert durch Hitze verursachte Schäden.
- Ziehen Sie dann den Netzstecker aus der Steckdose vor dem
 - Einsetzen oder Entfernen der herausnehmbaren Schüssel
 - Verschieben des Geräts
 - Reinigen oder Pflegen des Geräts
 - Nachdem Sie das Gerät benutzt haben
 - Lagern des Geräts
- Berühren Sie es während der Benutzung nicht mit der Hand oder andere Körperteile. Berühren Sie es während der Benutzung nicht mit der Hand oder durch andere Mittel.



Benutzen Sie nicht die Hände oder andere Körperteile, um die Temperatur des Geräts zu fühlen, während es in Betrieb ist.

- Stellen Sie das Gerät nicht woanders hin, wenn es eingeschaltet oder noch warm ist. Schalten Sie das Gerät aus und stellen Sie es erst weg, wenn es abgekühlt ist.
- Machen Sie die herausnehmbare Innenschüssel nicht zu voll, da je nach Rezept die Menge beim Garvorgang zunehmen kann.
- Verwenden Sie nur hitzebeständige Hilfsmittel mit einem ausreichend wärmeisolierenden Handgriff.
- Tragen Sie beim Umgang mit dem Gerät während und sofort nach der Benutzung Ofenhandschuhe und benutzen Sie hitzebeständige Utensilien zum Probieren der Nahrung.
- Machen Sie das Gerät nach dem Gebrauch gründlich sauber (siehe „Wartung und Reinigung“).

- Vermeiden Sie die Orte mit Vibrationen, Kälte oder Feuchtigkeit.
- Setzen Sie das Gerät nicht dem direkten Sonnenlicht, Wärmequellen, übermäßiger Feuchtigkeit oder korrosiven Umgebungen aus.
- Setzen Sie das Gerät keiner mechanischen Beanspruchung aus.
- Eine missbräuchliche Verwendung kann das Produkt beschädigen.
- Bitte gehen Sie vorsichtig mit dem Gerät um. Aufpralle oder Stürze, selbst aus geringer Höhe, können das Gerät beschädigen.



WARNHINWEIS!

Öffnen Sie das Gehäuse nicht, da dies zu einem Stromschlag führen kann.

- Das Gerät sollte nicht demontiert, repariert oder auf irgendeine Art und Weise verändert werden.
- Das Gerät muss bei jeglicher Beschädigung professionell repariert werden, z. B. bei beschädigtem Netzkabel, verschütteter Flüssigkeit, wenn Objekte in das Gerät gefallen sind, es Regen oder Feuchtigkeit ausgesetzt war, es fallengelassen wurde oder nicht normal funktioniert.
- Verwenden Sie zur Reinigung des Geräts keine scheuernden Reinigungsmittel.
- Reinigen Sie das Gerät nicht mit Fremdkörpern.
- Dieses Gerät ist nur für den Haushalt bestimmt, nicht für den professionellen Gebrauch.
- Die Garantie erlischt sofort, wenn Schäden durch Nichtbeachtung dieser Bedienungsanleitung verursacht wurden. Der Hersteller haftet nicht für Schäden, die aufgrund der Missachtung dieser Bedienungsanleitung, Fahrlässigkeit oder aufgrund von Anwendungen verursacht wurden, die nicht den Bedingungen in dieser Bedienungsanleitung entsprechen.



WICHTIGE INFORMATION, FOLGEN SIE DIESEN ANWEISUNGEN

- Dieses Gerät kann von Kindern ab 8 Jahren und von Personen mit körperlichen, sensorischen oder mentalen Einschränkungen sowie mangelnder Erfahrung und Wissen verwendet werden, sofern sie zuvor entsprechend von einer für ihre Sicherheit verantwortlichen Person in der Verwendung des Geräts unterwiesen wurden. Kinder dürfen mit dem Gerät nicht spielen. Reinigung und Wartung dürfen nicht von Kindern unter 8 Jahren ausgeführt werden.



WARNHINWEIS! Decken Sie den Netzstecker oder das Kabel nie mit Stoffen, Vorhängen oder anderem Material ab, da dies zu einem Stromschlag, Überhitzung, Brand oder Schäden am Gerät führen kann.

- Verwenden Sie das Gerät nur in Innenräumen, in trockenen Bereichen und nicht in der Nähe von Wasser, anderen Flüssigkeiten oder Feuchtigkeit.
- Verwenden Sie das Gerät nicht mehr weiter, wenn es selbst oder das Kabel oder der Netzstecker in Wasser oder in eine andere Flüssigkeit gefallen ist.
- Tauchen Sie das Gerät, das Kabel und den Netzstecker niemals in Wasser oder andere Flüssigkeiten.
- Nehmen Sie das Gerät nicht hoch, wenn es in Wasser oder andere Flüssigkeiten gefallen ist. Ziehen Sie sofort den Stecker aus der Steckdose. Das Gerät nicht mehr benutzen.



WARNHINWEIS! Teile des Geräts können heiß werden. Berühren Sie diese Teile nicht, um Verbrennungen zu vermeiden.

- Halten Sie das Gerät nur an seinen Kunststoffgriffen fest. Die Innenschüssel kann sehr heiß werden!

3) BENUTZUNG DES GERÄTS

Öffnen Sie die Verpackung vorsichtig, bevor Sie das Gerät herausnehmen. Stellen Sie sicher, dass das Gerät vollständig und unbeschädigt ist. Sollten Teile fehlen oder beschädigt sein, kontaktieren Sie den Lieferanten und verwenden Sie das Gerät nicht. Die Verpackung sollte aufbewahrt oder in Übereinstimmung mit den örtlichen Vorschriften recycelt werden.

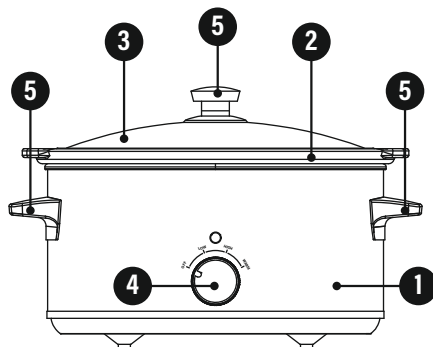

TEILE UND MERKMALE DES GERÄTS

- 1) Heizplatte
- 2) Herausnehmbare Steingut-Innenschüssel
- 3) Glasdeckel
- 4) Thermostatknopf
- 5) Griffe

ERSTE VERWENDUNG:

- Nehmen Sie das Gerät und das Zubehör aus dem Karton. Entfernen Sie alle Aufkleber, Schutzfolien oder Kunststoff vom Gerät.
- Bevor Sie das Gerät zum ersten Mal verwenden, reinigen Sie das Unterteil mit einem feuchten Tuch und spülen Sie die herausnehmbare Schüssel und den Glasdeckel mit Seifenwasser ab.
- Trocknen Sie das Unterteil, die herausnehmbare Garschüssel und den Glasdeckel gut ab.
- Verwenden Sie niemals aggressive oder scheuernde Reinigungsmittel, Scheuerschwamm oder Stahlwolle; dies beschädigt das Gerät, den inneren Teil und die herausnehmbare Innenschüssel.
- Stellen Sie das Gerät auf eine flache, stabile Oberfläche, an einem Ort, wo es nicht umfallen kann.
- Stellen Sie sicher, dass der Thermostatknopf (4) auf der Position „OFF“ steht.
- Schließen Sie das Gerät an das Stromnetz an.
- Gießen Sie 2 Tassen Wasser in die herausnehmbare Innenschüssel, drehen Sie den Thermostatknopf (4) auf die Position „HIGH“. Lassen Sie das Gerät ± 20 Minuten in Betrieb sein.
- Schalten Sie nach ± 20 das Gerät aus und ziehen Sie den Netzstecker aus der Steckdose. Lassen Sie es abkühlen, entfernen Sie die Innenschüssel aus dem Gerät und schütten Sie das Wasser aus.

BETRIEB EIN/AUS

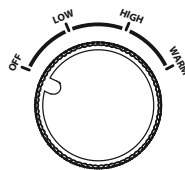

- Wenn das Gerät mit dem Stromnetz verbunden ist, stellen Sie sicher, dass der Thermostatknopf (4) auf der Position „OFF“ steht.
- Drehen Sie den Thermostatknopf (4) auf den gewünschten Garmodus (low - high - warm).
- Sobald ein Modus ausgewählt wurde, gibt es **keine Zeitbegrenzung**.
- Stellen Sie vor dem Ausschalten des Geräts sicher, dass der Thermostatknopf (4) auf der Position „OFF“ steht.
- Ziehen Sie dann den Netzstecker aus der Steckdose.







GAREN:



- Stellen Sie vor jeder Verwendung des Geräts sicher, dass die herausnehmbare Innenschüssel und der Glasdeckel sauber und trocken sind.
- Stellen Sie das Gerät auf eine flache, stabile Oberfläche, an einem Ort, wo es nicht umfallen kann.

- Es wird empfohlen, eine hitzebeständige Abdeckung zwischen Tisch und dem Gerät zu legen, damit aufgrund der Wärme keine Spuren auf Ihrem Tisch zurückbleiben.
- Wenn Sie das Gerät mit dem Stromnetz verbinden, stellen Sie sicher, dass der Thermostatknopf (4) auf der Position „OFF“ steht.
- Schalten Sie das Gerät mit dem Thermostatknopf (4) ein, indem Sie ihn auf den gewünschten Garmodus drehen.
 - **Low** => schonend garen, durchschnittliche Garzeit je nach Rezept 8 - 10 Stunden. Es gibt keine Zeitbegrenzung.
 - **High** => schonend garen, durchschnittliche Garzeit je nach Rezept 4 - 6 Stunden. Es gibt keine Zeitbegrenzung.
 - **Warm** => hält das vorbereitete Gericht warm. Es gibt keine Zeitbegrenzung.
- **Wärmen Sie die herausnehmbare Innenschüssel (2) nicht vor!**
- Wenn Sie das Gerät zum ersten Mal verwenden, können ein leichter Geruch und Rauch auftreten, was ganz normal ist. Der Geruch und Rauch werden nach einigen Minuten verschwinden.
- Legen Sie nie gefrorene Lebensmittel zum Garen in das Gerät (Schüssel (2)). Lassen Sie diese zuerst auftauen.
- Halten Sie rohes Fleisch und Geflügel von gekochten Nahrungsmitteln fern und achten Sie darauf, Teile zu desinfizieren, die mit rohem Fleisch oder Geflügel in Kontakt gekommen sind.
- Legen Sie die Nahrungsmittel in die herausnehmbare Innenschüssel.
- **Achtung!** Machen Sie die Innenschüssel nie zu voll.
- Entfernen Sie den Glasdeckel mit dem Griff vom Gerät und stellen Sie ihn auf eine stabile, waagerechte, flache und hitzebeständige Oberfläche.

  **WARNHINWEIS!** Verhindern Sie Verbrennungen. Berühren Sie den Glasdeckel nicht, er ist sehr heiß. Verwenden Sie beim Abnehmen des Glasdeckels einen hitzebeständigen Ständer oder einen Untersetzer und Küchenhandschuhe als zusätzliche Hilfe.

  **WARNHINWEIS!** Hüten Sie sich vor Verbrühungen durch entweichenden Dampf, wenn Sie den Glasdeckel abnehmen. Heben Sie den Deckel vorsichtig im von Ihnen abgewandten Winkel ab.

  **WARNHINWEIS!** Verhindern Sie Verbrennungen. Berühren Sie die herausnehmbare Innenschüssel nicht, sie ist sehr heiß. Verwenden Sie beim Herausnehmen der Innenschüssel einen hitzebeständigen Ständer oder einen Untersetzer und Küchenhandschuhe als zusätzliche Hilfe.

  **WARNHINWEIS!** Verhindern Sie Verbrennungen. Berühren Sie die Innenschüssel nicht, sie ist sehr heiß. Beim Herausnehmen von Nahrungsmitteln nehmen Sie die Nahrungsmittel aus der Innenschüssel und legen Sie diese auf einen Teller oder in eine Schale.

- Verwenden Sie keine Metallgegenstände, um Nahrungsmittel aus der Innenschüssel zu entnehmen. Dies verhindert Kratzer und es wird vermieden, dass die Innenschüssel beschädigt wird.
- Schalten Sie das Gerät aus und ziehen Sie den Netzstecker aus der Steckdose.

4) PFLEGE UND REINIGUNG

- Reinigen Sie das Gerät nach jedem Gebrauch.
- Schalten Sie das Gerät aus, ziehen Sie den Stecker aus der Steckdose und lassen Sie das Gerät vollständig abkühlen (±30 Minuten).
- Tauchen Sie das Gerät niemals in Wasser oder in eine andere Flüssigkeit.
- Reinigen Sie das Gehäuse und das Innere des Geräts mit einem feuchten Tuch.
- Reinigen Sie die herausnehmbare Innenschüssel und den Glasdeckel mit einer Kunststoff-Abwaschbürste in warmem Wasser mit Geschirrspülmittel.
- Verwenden Sie niemals aggressive oder scheuernde Reinigungsmittel, Scheuerschwamm oder Stahlwolle; dies beschädigt das Gerät und führt zu Kratzern und Schäden an den Materialien.
- Trocknen Sie das Unterteil, die herausnehmbare Innenschüssel und den Glasdeckel gut ab.

- Setzen Sie das Gerät wieder so zusammen, dass die herausnehmbare Innenschüssel und der Glasdeckel wieder richtig auf dem Gerät platziert sind.
- Lagern Sie das Metallzubehör **NICHT** in der herausnehmbaren Innenschüssel, da dies die Schüssel beschädigen kann.
- Reinigen Sie die herausnehmbare Innenschüssel und den Glasdeckel nicht in der Spülmaschine. Zur optimalen Gebrauchsdauer der Materialien und zur Vermeidung möglicher Verfärbungen empfehlen wir Ihnen, diese Teile per Hand in warmem Seifenwasser zu waschen.
- Lagern Sie das Gerät an einem trockenen Ort.

5) TECHNISCHE DATEN

- Eingangsleistung: 230 - 240 V~, 50 Hz
- Strom: 270 W
- Kabellänge: 70cm
- Kapazität: 5 l
- Maße: 23 x 36 x 28 cm (H x B x T)
- Gewicht: 4,6 kg

6) LAGERUNG UND TRANSPORT

- Wenn Sie das Gerät aufbewahren, sollte es zuerst, wie in der Bedienungsanleitung beschrieben, gereinigt werden. Das Gerät sollte in der Originalverpackung aufbewahrt werden.
- Bewahren Sie das Gerät immer in einem trockenen und gut belüfteten Raum und außerhalb der Reichweite von Kindern auf.
- Schützen Sie das Gerät während des Transports gegen Vibrationen und Stöße.

Die Änderung aller Inhalte und der technischen Daten in dieser Anleitung ist ohne vorherige Ankündigung vorbehalten.

ANWEISUNGEN ZUM SCHUTZ DER UMWELT

(EEAG, Rückgewinnung von Elektro- und Elektronik-Altgeräten, In EU-Mitgliedsstaaten anzuwenden)

 Ihr Produkt wurde aus qualitativ hochwertigen Materialien und Teilen hergestellt, die recycelt und wiederverwendet werden können. Am Ende seiner Lebensdauer darf dieses Produkt nicht im normalen Hausmüll entsorgt werden, sondern muss zu einer speziellen Sammelstelle für das Recycling von elektrischen und elektronischen Geräten gebracht werden. Dies wird in der Bedienungsanleitung und auf der Verpackung durch den durchgestrichenen Abfallbehälter angezeigt. Die verwendeten Rohstoffe sind recyclingfähig. Sie können die nächstgelegene Sammelstelle bei Ihrer Gemeinde erfragen. Durch die Wiederverwertung der Altgeräte oder Rohstoffe leisten Sie einen wichtigen Beitrag zum Schutz unserer Umwelt. Die ordnungsgemäße Entsorgung stellt sicher, dass Elektro- und Elektronik-Altgeräte (die gefährliche Stoffe enthalten können) in angemessener Weise recycelt und wiederverwendet werden. Es trägt dazu bei, potenzielle Schäden für die Umwelt, die menschliche Gesundheit und die Tierwelt zu vermeiden und die natürlichen Ressourcen zu erhalten.

EU-KONFORMITÄTSERKLÄRUNG

Mascot Online B.V.
Veluwezoom 32
1327 AH Almere
Niederlande

erklären in unserer alleinigen Verantwortung, dass das Produkt:

- Produktmarke: N/A
- Produktmodell Nr. : MOL-HA-SLC04-S
- Produktbeschreibung: Schongarer 5 L
- Produktbewertung: 230 - 240 V~, 50 Hz, 270 W

Den Bestimmungen der folgenden Richtlinien entspricht:

- Elektromagnetische Verträglichkeit (EMV) 2014/30/EU
- Energiebezogene Produkte (ERP): 2005/32/EG
- Niederspannungsrichtlinie (LVD): 2014/35/EU
- Richtlinie zur Beschränkung der Verwendung bestimmter gefährlicher Stoffe in Elektro- und Elektronikgeräten (RoHS): 2011/65/EU und Änderung der Richtlinie 2015/863/EU

Und Normen, für die Konformität erklärt wird:

EMV:

- EN IEC 55014-1:2021
- EN IEC 55014-2:2021
- EN IEC 61000-3-2:2019 + A1:2021
- EN 61000-3-3:2013 + A1:2019

ERP:

- Verordnung (EG) Nr. 1275/2008 der Kommission
- Verordnung (EG) Nr. 801/2013 der Kommission

LVD:

EN 60335-1:2012 + A11:2014 + A13:2017 + A1:2019 + A14:2019 + A2:2019
EN 60335-2-15: 2016 + A11:2018
EN 62233:2008

Ausstellungsdatum: Almere, 01-07-2023



Berechtigter Name der Signatur: B. van Dijk
Anrede: Geschäftsführer

Mascot Online B.V.
Veluwezoom 32
1327 AH Almere
The Netherlands
www.mascot-online.nl