



85098 - 2 in 1 Multifunctional Firepit
EAN: 8719956295034



User instructions - please keep
for future references

EN English

NL Handleiding



WARNING!

Probable danger to life and risk of injury!

Use in closed spaces can be dangerous
and is **FORBIDDEN**.

Please read the manual before usage.



NOTE - IMPORTANT!

Carefully remove the packaging before use,
but keep the safety manual. These are part
of the product. Please note all safety
warnings mentioned in this manual.
Read the instructions in their entirety and
keep them for future reference. These must
be stored with the product. This product is
for household use and may not be used for
commercial or contractual purposes.

OutTrade BV
Meeleweg 76
7711 EP Nieuwleusen
The Netherlands

Tel: +31-529—48 28 08
Fax: +31-529—48 49 10

info@outtrade.eu
www.outtrade.eu



MADE IN P.R.C.



HOW TO ASSEMBLE / HOE TE MONTEREN

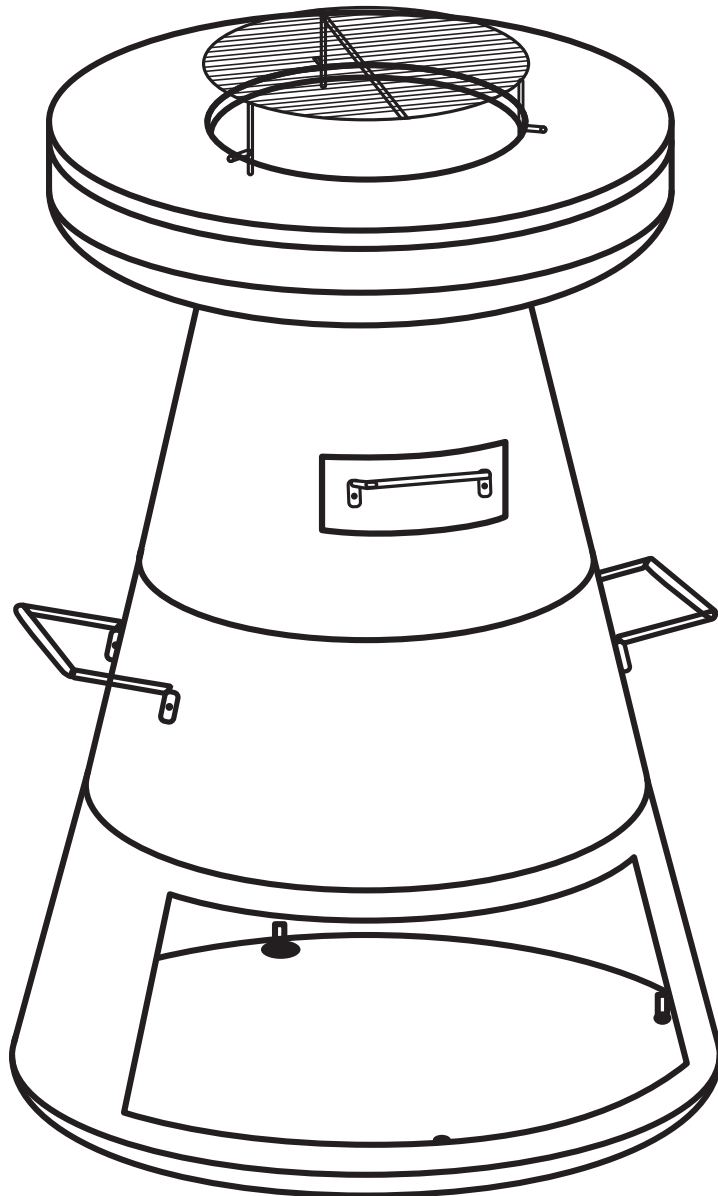



HOW TO ASSEMBLE / HOE TE MONTEREN

Spare parts list

1 Cooking grill (Qty 1) / Grill (1 st)

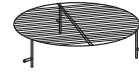

2 Cooking plate (Qty 1) / Kook plaat (1 st)

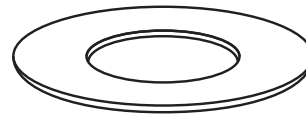

3 Fire bowl (Qty 1) / Vuur schaal (1 st)

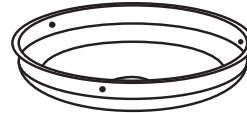

4 Bolt (Qty 3) / Bout (3 st)



5 Base-1 (Qty 1) / Basis-1 (1 st)

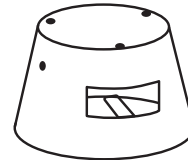

6 Ash drawer (Qty 1) / As lade (1 st)



7 Handle (Qty 3) / Handvat (3 st)



8 Base-2 (Qty 1) / Basis-2 (1 st)

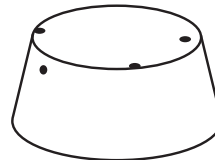

9 Bottom base (Qty 1) / Bodem basis (1 st)

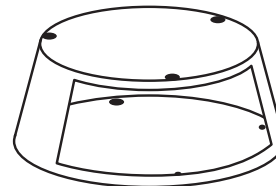

10 Bottom panel (Qty 1) / Bodem plaat(1 st)

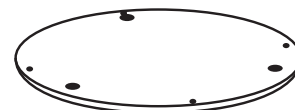

HOW TO ASSEMBLE / HOE TE MONTEREN

Hardware list

A Screw M6x12 (Qty 22) / Schroef M6x12 (22 st)

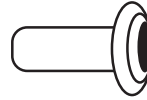

B Nut M6 (Qty 2) / Moer M6 (2 st)



Explore view

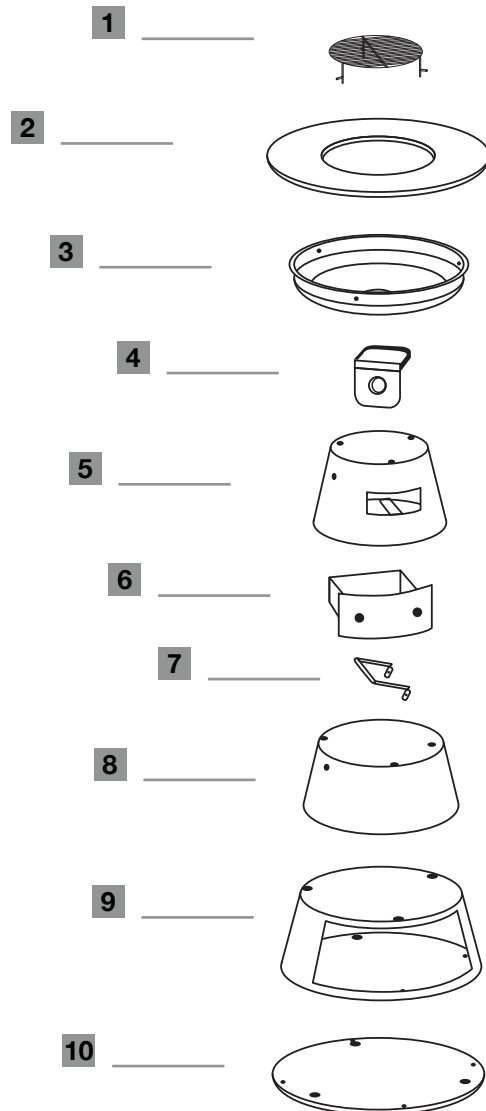

HOW TO ASSEMBLE / HOE TE MONTEREN

Step 1 + 2

Step 1:

EN:
Assemble base-1 (5) and Base-2 (8)
with screw (A)

NL:
Monteer basis-1 (5) en basis-2 (8)
met schroef (A)

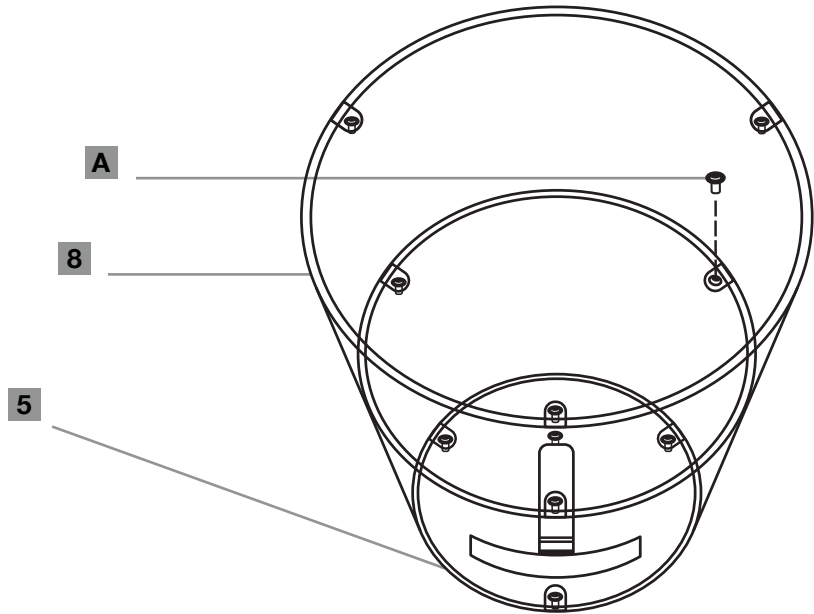

Step 2:

EN:
Assemble base-2 (8) and
bottom base (9) with screw (A)

NL:
Monteer de basis-2 (8) en
bodemplaat (9) met schroef (A)

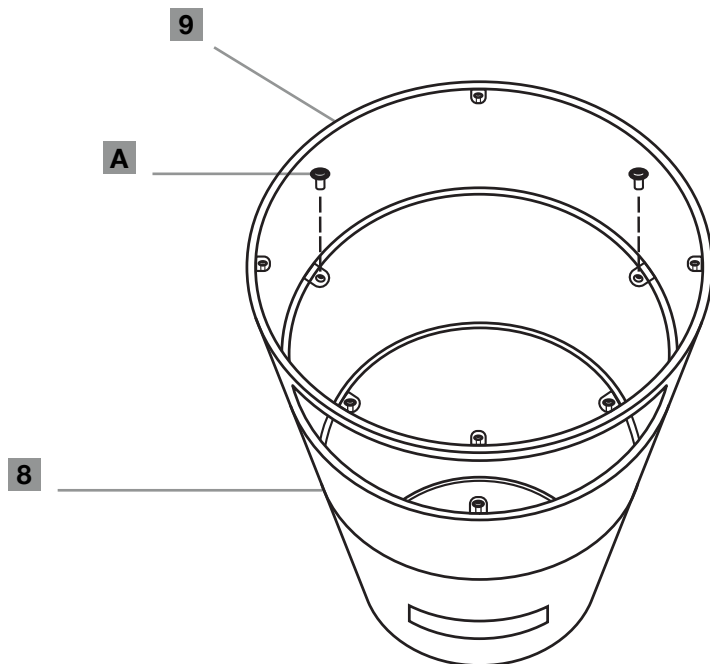

HOW TO ASSEMBLE / HOE TE MONTEREN

Step 3 + 4

Step 3:

EN:
Assemble bottom base (9) and base panel (10) with screw (A)

NL:
Monteer bodemplaat (9) en bodemplaat (10) met schroef (A)

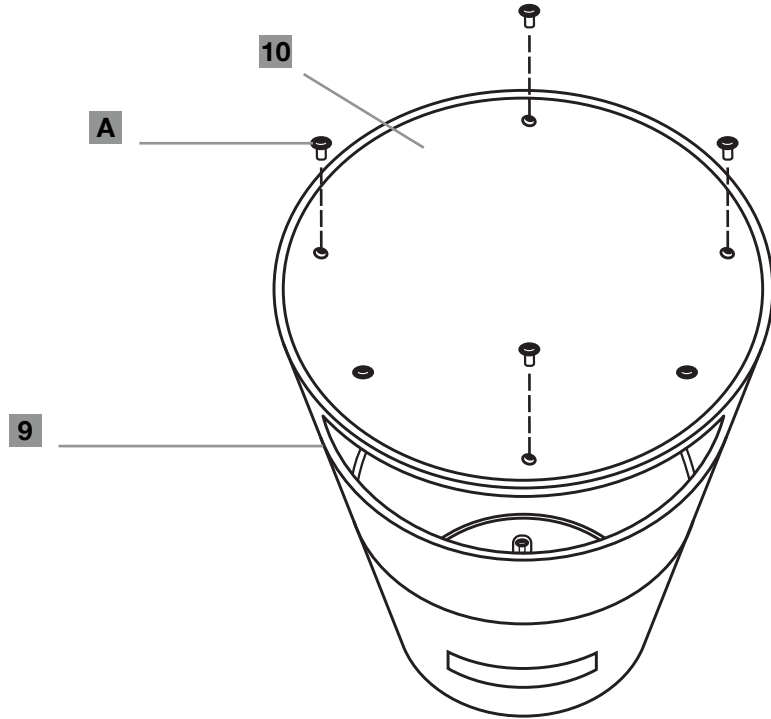

Step 4:

EN:
Assemble handles (7) onto the base - 2 (8) with screws (A)

NL:
Monteer handgrepen (7) op de basis - 2 (8) met schroeven (A)

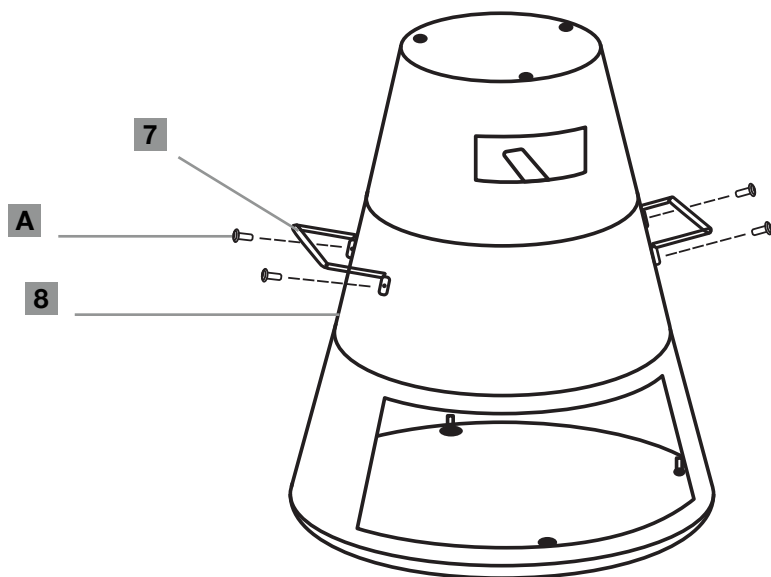

HOW TO ASSEMBLE / HOE TE MONTEREN

Step 5 + 6

Step 5:

EN:
Assemble the handle (7) to the ash drawer (6) with screws (A)

NL:
Monteer de handgreep (7) aan de aslade (6) met schroeven (A)

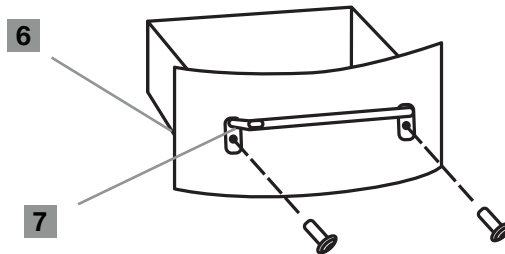

Step 6:

EN:
Fix the bolts (3) to the fire bowl (4) with screws (A) and nuts (B)

NL:
Bevestig de bouten (3) aan de vuurschaal (4) met schroeven (A) en moeren (B)

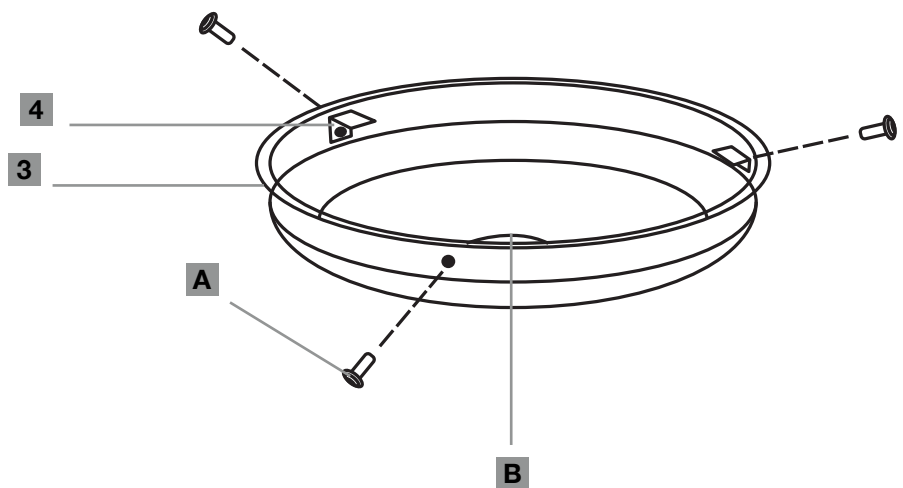



HOW TO ASSEMBLE / HOE TE MONTEREN

Step 7 + 8

Step 7:

EN:
Assemble the fire bowl (3) and finish base with screws (A)

NL:
Monteer de vuurschaal (3) en werk de voet af met schroeven (A)

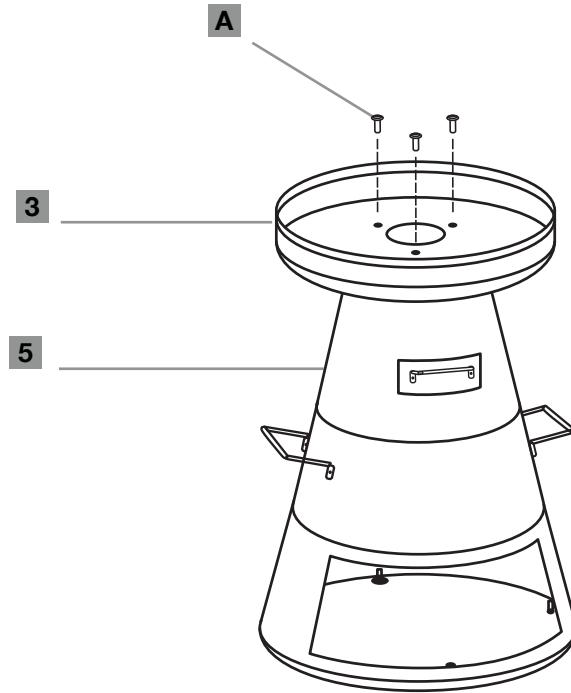

Step 8:

EN:
Place the cooking plate (2) onto the fire bowl bolts (4)

NL:
Plaats de kookplaat (2) op de vuurschaalbouten (4)

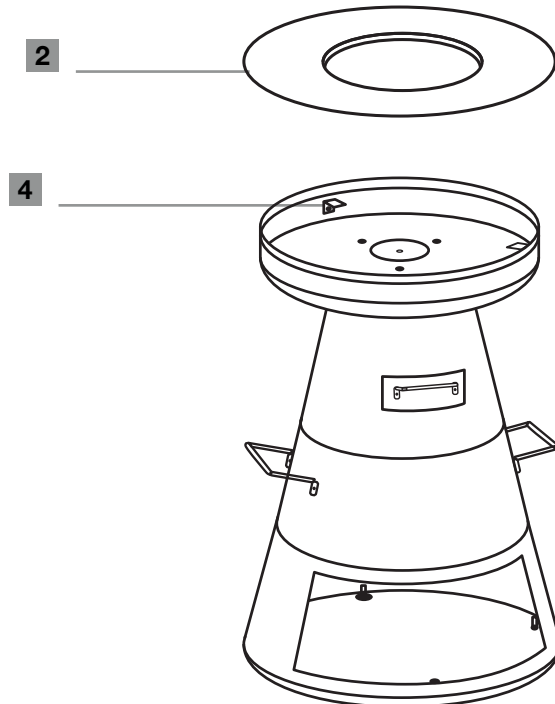

HOW TO ASSEMBLE / HOE TE MONTEREN

Step 9 + 10

Step 9:

EN:
Place the cooking grill (1) onto the cooking plate (2)

NL:
Plaats het grillrooster (1) op de kookplaat (2)

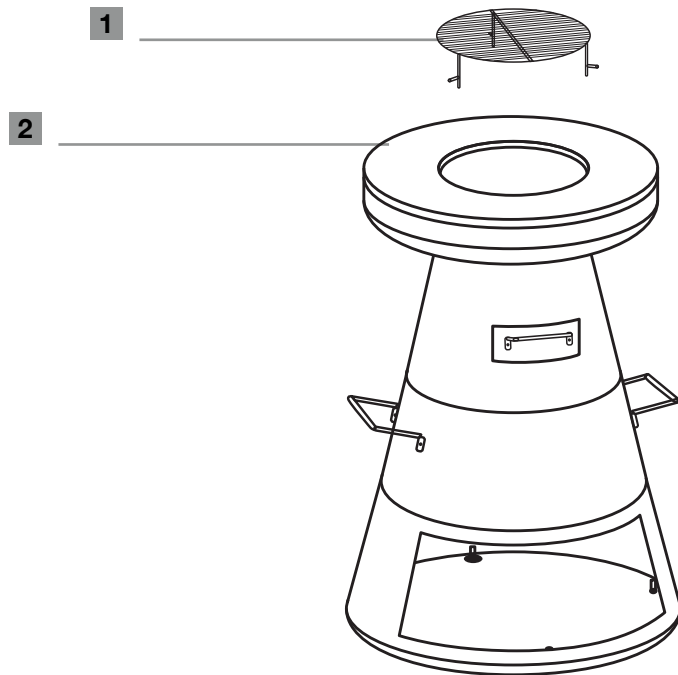

Step 10:

EN:
Now this multifunctional fire pit / BBQ is finished, you can enjoy it!

NL:
Nu deze multifunctionele vuurschaal / BBQ af is, kan je er van genieten!

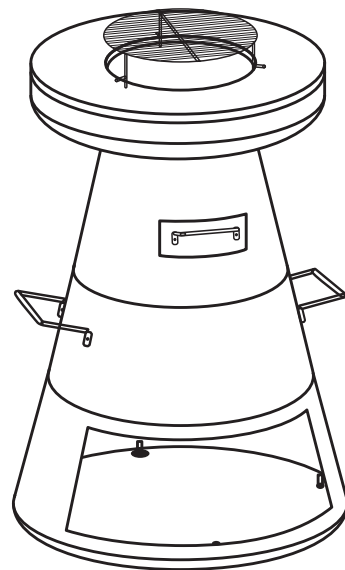



WARNING SAFETY RULES: PLEASE READ THE FOLLOWING SAFETY RULES PRIOR TO OPERATION OF THIS PRODUCT

Before you begin...

Care and safe use guidelines

This product is not intended for commercial use. Generally acknowledged accident prevention regulations and enclosed safety instructions must be observed.

Only perform work described in these instructions for use. Any other use is improper. The manufacturer will not assume responsibility for damage resulting from such use.

What are the meanings of the symbols used?

Product information

About this product



NOTE

Remove any packaging before use, but retain the safety instructions.



DANGER!

Direct danger to life and risk of injury!

Directly dangerous situation that may lead to death or severe injuries.



WARNING!

Probable danger to life and risk of injury!

Generally dangerous situation that may lead to death or severe injuries.



CAUTION!

Possible risk of injury!

Dangerous situation that may lead to injuries.



NOTICE!

Risk of damage to the device!

Situation that may lead to property damage.



NOTE

Information to help you reach a better understanding of the processes involved.

WARNING SAFETY RULES: PLEASE READ THE FOLLOWING SAFETY RULES PRIOR TO OPERATION OF THIS PRODUCT

DANGER!
Direct danger to life and risk of injury!

DANGER of carbon monoxide poisoning - **NEVER** light this product or let it smoulder or cool down in confined spaces.

WARNING! - FIRE HAZARD
Probable danger to life and risk of injury!

DO NOT use this product in a tent, caravan, car, cellar, loft or on a boat.

DO NOT use under any awnings, parasols or gazebos.

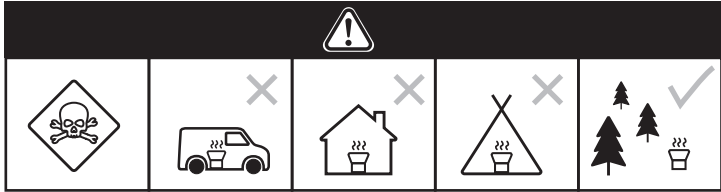

WARNING!
Probable danger to life and risk of injury!

Keep children and pets at a safe distance from the firepit when in use. Do not leave unattended when hot.

WARNING!
Probable danger to life and risk of injury!

This product is **intended FOR OUTDOOR USE ONLY**.

NEVER leave a burning fire unattended.

DO NOT overload the unit with fuel.

WARNING!
Probable danger to life and risk of injury!

Ensure that the product is positioned at least 2m away from flammable items. Also ensure that there is a minimum overhead clearance of 2m from the top of the unit.

WARNING! - FIRE HAZARD
Probable danger to life and risk of injury!

Hot embers may emit while in use.

CAUTION!
Possible risk of injury!

DO NOT handle or move the firepit whilst alight as it will become hot.

WARNING!
Probable danger to life and risk of injury!

DO NOT use petrol, white spirit, lighter fluid, alcohol or other similar chemicals for lighting or relighting. **ONLY** use firelighters that comply to EN:1860-3.

CAUTION!
Possible risk of injury!

Ensure that the Firebowl is positioned away from flammable items.

WARNING!
Probable danger to life and risk of injury!

DO NOT use this firepit on decking or any other flammable surfaces such as dry grass, wood chips, leaves or decorative bark.

NOTICE!
Risk of damage to the product!

This product is **ONLY** suitable for use with untreated wood and logs.

WARNING!
Probable danger to life and risk of injury!

DO NOT use this firepit as a furnace. **ONLY** use as instructed.

NOTICE!
Risk of damage to the product!

In the product irreparable damage may be caused to improper or careless use. Always handle the prescribed instructions. Warranty is void when failure to follow instructions.



WARNING SAFETY RULES: PLEASE READ THE FOLLOWING SAFETY RULES PRIOR TO OPERATION OF THIS PRODUCT

For your safety

Care & Use

- Ensure that the product is positioned on a permanent flat, stable, heat resistant, non-flammable surface away from flammable items.
- Ensure that the product has a minimum of 2m overhead clearance and has a minimum of 2m clearance from other surrounding items.
- The product must **NOT** be moved (do not drag) whilst in use, neither when it has not cooled down completely.
- As this model is made from steel, the surface will age and develop surface rust as soon as it is placed outside and from first use. This is to be expected, does not affect use and is not a product fault. Please see below instructions on how to refresh the paint finish if desired.
- To help reduce surface rust, rub the product with an oily rag after each use.
- For safety reasons, always inspect your product prior to use for signs of fatigue and damage, and replace your model as and when necessary. Continuing to use a damaged unit could cause personal injury or damage to property.

Lighting and refuelling

- This product is **ONLY** suitable for use with untreated wood or logs.
- Prepare a stack of loosely crumpled newspaper and place on top of the log grate.
- Pile finely split dry firewood or kindling on top of the paper.
- To light the newspaper, use long safety matches or a long nosed lighter.
- Once sufficiently alight, add logs or larger pieces of untreated wood to the unit to increase the heat slowly.
- **DO NOT** overload the unit with fuel (untreated wood or logs) or heat logs – if the fire is too intense this could damage the firepit. Only one or two logs is sufficient.



CAUTION!

Possible risk of injury!

ALWAYS use heat resistant gloves when adding fuel, as the unit will become very hot.

Only one or two pieces of wood will do.



NOTICE!

Risk of damage to the product!

DO NOT extinguish with water as this may damage the product.

Recommend fuel(s) amount is 1 kg.



WARNING SAFETY RULES: PLEASE READ THE FOLLOWING SAFETY RULES PRIOR TO OPERATION OF THIS PRODUCT

For your safety

- Always start the fire slowly and **DO NOT** use kerosene or other flammable liquids to start the fire which may increase temperature rapidly.
- It is recommended that you always have a fire extinguisher or another fire retardant medium close by when using this item.
- Ensure that children & pets are always supervised when the heater is in use.
- It is recommended that you always wear suitable oven gloves when handling this item.
- Always ensure that the area you intend to place this unit is flat and even. Ensure that there are no combustible materials near to where you use this item.
- Do not use indoors, this item is for outdoor use only.
- Never move this item when it is in use and always allow it to cool down before moving.
- Never put too much fuel in your heater so the flames will be too high.

Assembly and maintenance

- Whilst every effort has been made in the manufacturing of this heater to remove any sharp edges, care should be taken in handling to avoid accidental injury. We recommend that two people assemble the fire pit and that both wear protective gloves when doing so.
- We recommend that you check that all screws are secured prior to each use.
- When not in use always ensure you heater is covered to prevent rain water building up.
- As this item is steel it will rust, to help prevent rust we suggest that you wipe your heater with an oily rag after each use to help prevent rust.
- Make sure to extinguish the fire completely once you have finished using it. Follow your manufacturer's instructions. Use a bucket of sand / fire blanket or let the fire go out naturally.
- **CAUTION:** Do not extinguish with water.

Cooking on your grill

- Add 1 kg of untreated wood in the firepit and light according to the instructions.
- **ALWAYS** use heat resistant gloves when using this product.
- It is recommended that the unit is heated up and the fuel kept red hot for at least 30 minutes prior to first cooking on the unit.
- Using heat resistant gloves, place the grill into the product ensuring it is stable.
- When finished **DO NOT** remove the grill until the unit has completely cooled.
- **DO NOT** cook before the fuel has a coating of ash.
- **ALWAYS** keep raw meat away from cooked meat and other foods.
- Before cooking ensure grill surfaces and tools are clean and free of old food residues.
- **DO NOT** use the same utensils to handle cooked and uncooked foods.
- After cooking **ALWAYS** clean the grill cooking surfaces and utensils.

Extinguishing







To extinguish – stop adding fuel and allow fire to die or douse with sand.











WARNING SAFETY RULES: PLEASE READ THE FOLLOWING SAFETY RULES PRIOR TO OPERATION OF THIS PRODUCT









FAILURE TO FOLLOW THE DANGERS, WARNINGS AND CAUTIONS CONTAINED IN THIS OWNER'S MANUAL MAY RESULT IN SERIOUS BODILY INJURY OR DAMAGE IN PROPERTY.

 DANGERS

-  Only use the RedFire® Firepit on a non combustibile surface, like brick, concrete or flagstone.
-  Do not use the RedFire® Firepit on a wood deck or wood surface.
-  When using the RedFire® Firepit, keep it 2 meters away from flammable materials, buildings and vehicles.
-  Use a maximum of 2 blocks of wood at one time in the RedFire® Firepit.
-  Do not use flammable liquids such as gasoline, paper, charcoal lighter fluid or alcohol to light or relight the RedFire® Firepit.
-  Only use solid lighter cubes to ignite the wood in the RedFire® Firepit.
-  Do not attempt to move the RedFire® Firepit, when it is being used.

 WARNINGS

-  Before using this RedFire® product read all dangers, warnings and cautions.
-  When using the RedFire® Firepit, exercise the same care that you would with an open campfire.
-  Do not allow children to use the RedFire® Firepit.
-  Keep children and pets away from the RedFire® Firepit, when it is in use.
-  Do not burn leaves, paper, plywood or trash in the RedFire® Firepit.
-  Only use sturdy, long-handled fireplace tools when adding or moving logs in the RedFire® Firepit.
-  Do not use indoors! The RedFire® Firepit is designed for outdoor use only. If used indoors, toxic fumes will accumulate and cause serious bodily injury or death.
-  Do not use the RedFire® Firepit under any overhead construction.

-  In the event of a fire or grease fire do not attempt to extinguish with water. Immediately call the fire department. An ABC fire extinguisher may in some circumstances contain the fire.
-  Do not use the RedFire® Firepit in a garage, building, breezeway or any other enclosed area.
-  Do not use soft woods like pine or cedar. Soft woods can “pop” and throw sparks. Only use dry, seasoned hard woods in the RedFire® Firepit.
-  Do not use the RedFire® Firepit in high or gusting winds.
-  Do not leave the RedFire® Firepit unattended when in use.
-  Do not leave the RedFire® Firepit unattended until the fire is completely extinguished and cold.
-  Check with your local municipality or fire district before using an outdoor wood burning fireplace.
-  Combustion byproducts produced when using this product contain chemicals known to cause cancer, birth defects, or other reproductive harm.
-  Do not cook food in the RedFire® Firepit.



**WAARSCHUWING VEILIGHEIDSVOORSCHRIFTEN:
LEES DE VOLGENDE VEILIGHEIDSVOORSCHRIFTEN
VOORAFGAAND AAN HET GEBRUIK VAN DIT PRODUCT**

Voordat je begint...

Richtlijnen voor veilig gebruik

Dit product is niet bedoeld voor commercieel gebruik. Algemeen erkende voorschriften voor ongevallenpreventie en bijgevoegde veiligheidsinstructies moeten worden nageleefd.

Voer alleen werkzaamheden uit die in deze gebruiksaanwijzing worden beschreven. Elk ander gebruik is ongepast. De fabrikant is niet aansprakelijk voor schade als gevolg van dergelijk gebruik.

Wat zijn de betekenissen van de gebruikte symbolen?

Gevaaraanduidingen en informatie worden duidelijk aangegeven in deze gebruiksaanwijzing. De volgende symbolen worden gebruikt:



GEVAARLIJK!

Direct levensgevaar en letselgevaar!

Direct gevaarlijke situatie die tot de dood of ernstig letsel kan leiden.



WAARSCHUWING!

Kans op levensgevaar en verwondingsgevaar!

Over het algemeen gevaarlijke situatie die tot de dood of ernstig letsel kan leiden.



VOORZICHTIG!

Mogelijk letselgevaar!

Gevaarlijke situatie die tot verwondingen kan leiden.



LET OP!

Gevaar voor beschadiging van het product!

Situatie die kan leiden tot materiële schade.



NOTITIE

Informatie om u te helpen de betrokken processen beter te begrijpen.

Product informatie

Over dit product



NOTITIE

Verwijder de verpakking voor gebruik, maar bewaar de veiligheidsinstructies.

**WAARSCHUWING VEILIGHEIDSVOORSCHRIFTEN:
LEES DE VOLGENDE VEILIGHEIDSVOORSCHRIFTEN
VOORAFGAAND AAN HET GEBRUIK VAN DIT PRODUCT**

GEVAARLIJK!
Direct levensgevaar en letselgevaar!

Direct gevaarlijke situatie die tot de dood of ernstig letsel kan leiden.

WAARSCHUWING!
Kans op levensgevaar en verwondingsgevaar!

Gebruik het product **NOOIT** in een besloten en / of bewoonbare ruimte, bijv. huizen, tenten, caravans, campers, boten.

Het product **NOOIT** onder of in tuinhuisjes, parasols, schermen en afdaken gebruiken.

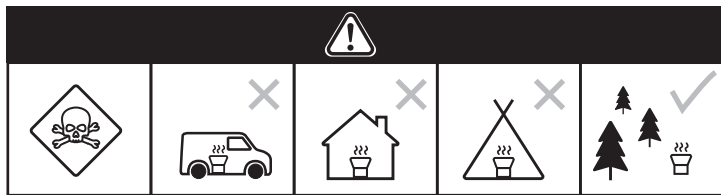

WAARSCHUWING! - BRANDGEVAAR
Kans op levensgevaar en verwondingsgevaar!

Kinderen en huisdieren **ALTIJD** op veilige afstand houden wanneer u het product in gebruik heeft.

WAARSCHUWING!
Kans op levensgevaar en verwondingsgevaar!

Dit product is alleen geschikt voor gebruik buitenshuis. Dit product mag niet binnenshuis worden gebruikt.

Laat **NOOIT** een brandend vuur onbeheerd achter. Overlaad het product **NOOIT** met brandstof.

WAARSCHUWING!
Kans op levensgevaar en verwondingsgevaar!

Zorg ervoor dat het product minimaal 2 meter uit de buurt van brandbare voorwerpen wordt geplaatst. Boven de haard dient eveneens een vrije ruimte van 2 meter te zijn.

WAARSCHUWING! - BRANDGEVAAR
Kans op levensgevaar en verwondingsgevaar!

Tijdens het gebruik kunnen hete brandende houtdeeltjes vrijkomen

VOORZICHTIG!
Mogelijk letselgevaar!

Dit product zal heet worden, en mag **NOOIT** tijdens gebruik verplaatst worden.

WAARSCHUWING!
Kans op levensgevaar en verwondingsgevaar!

NOOIT benzine, terpentijn, wasbenzine, alcohol of ander soortgelijke chemicaliën gebruiken om de haard aan te steken. Gebruik alleen aanmaakblokjes die voldoen aan het keurmerk EN:1860-3

VOORZICHTIG!
Mogelijk letselgevaar!

Zorg ervoor dat de vuurschaal uit de buurt van brandbare voorwerpen wordt geplaatst.

WAARSCHUWING!
Kans op levensgevaar en verwondingsgevaar!

Gebruik deze vuurkorf **NIET** op andere ontvlambare oppervlakken zoals droog gras, houtsnippers, bladeren of decoratieve schors.

LET OP!
Gevaar voor beschadiging van het product!

Dit product is **ALLEEN** geschikt voor onbehandeld hout of houtblokken.

WAARSCHUWING!
Kans op levensgevaar en verwondingsgevaar!

Gebruik dit product **NIET** als oven. **ALLEEN** gebruiken als zoals in de instructies omschreven.

LET OP!
Gevaar voor beschadiging van het product!

In het product kan onherstelbare schade ontstaan bij oneigenlijk of onzorgvuldig gebruik. Volg altijd de voorgeschreven instructies op. Garantie vervalt wanneer instructies niet worden opgevolgd.



**WAARSCHUWING VEILIGHEIDSVOORSCHRIFTEN:
LEES DE VOLGENDE VEILIGHEIDSVOORSCHRIFTEN
VOORAFGAAND AAN HET GEBRUIK VAN DIT PRODUCT**

Voor uw veiligheid

Gebruik en onderhoud

- Zorg ervoor dat het product stabiel op een vlakke, hittebestendige ondergrond en uit de buurt van brandbare objecten staat.
- Houd de RedFire® Vuurkorf tijdens het gebruik minstens 2 meter verwijderd van ontvlambare materialen, gebouwen en voertuigen.
- De haard mag **NIET** worden verplaatst tijdens het gebruik. Mocht het nodig zijn de haard te verplaatsen (niet slepen) kan dit alleen wanneer de haard is afgekoeld.
- Aangezien de haard is gemaakt van staal, kan er roest ontstaan zodra het is gebruikt en buiten heeft gestaan. Dit is te verwachten. Het heeft geen invloed op het gebruik, en kan niet worden beschouwd als productiefout.
- Wrijf het product na elk gebruik in met een vette doek om roestvorming tegen te gaan.
- Om veiligheidsredenen altijd uw product inspecteren vóór gebruik op tekenen van schade of gebreken. Vervang het wanneer het nodig is. Het gebruik van een beschadigd product kan persoonlijk letsel of materiële schade veroorzaken.
- Het product is niet bedoeld om eten in te bereiden.

Aansteken en brandstof toevoegen

- Dit product is alleen geschikt voor gebruik met onbehandeld hout en houtblokken.
- Leg wat losjes verfrommeld krantenpapier op de bodem van de korf.
- Leg een kleine hoeveelheid droog en klein aanmaakhout op het papier.
- Gebruik lange lucifers of een lange aansteker om het papier aan te steken.
- Wanneer het vuur voldoende brandt, kunnen er houtblokken of grotere stukken onbehandeld hout aan toegevoegd worden, om zo de warmte langzaam te laten stijgen.
- Zorg ervoor dat het brandhout niet uit de opening van het product steekt.



WAARSCHUWING!

Kans op levensgevaar en verwondingsgevaar!

Gebruik **ALTIJD** hittebestendige handschoenen.

Let op: het product kan erg heet worden. Slechts een of twee stukken hout is voldoende.



LET OP!

Gevaar voor beschadiging van het product!

NIET blussen met water aangezien dit het product kan beschadigen.

De aanbevolen hoeveelheid brandstof is 1 kg.



WAARSCHUWING VEILIGHEIDSVOORSCHRIFTEN: LEES DE VOLGENDE VEILIGHEIDSVOORSCHRIFTEN VOORAFGAAND AAN HET GEBRUIK VAN DIT PRODUCT

Voor uw veiligheid

- Maak het vuur altijd langzaam aan en gebruik **GEEN** kerosine of andere brandbare vloeistoffen om het vuur aan te steken
- brand die de temperatuur snel kan verhogen.
- Het is aan te raden om altijd een brandblusser of een ander brandvertragend middel te hebben in de buurt bij gebruik van dit item.
- Zorg ervoor dat kinderen en huisdieren altijd onder toezicht staan wanneer de verwarming in gebruik is.
- Het wordt aanbevolen om altijd geschikte ovenhandschoenen te dragen bij het hanteren van dit artikel.
- Zorg er altijd voor dat het gebied waar u dit apparaat wilt plaatsen vlak en effen is. Zorg ervoor dat die er zijn
- geen brandbare materialen in de buurt van waar u dit item gebruikt.
- Niet binnenshuis gebruiken, dit artikel is alleen voor gebruik buitenshuis.
- Verplaats dit item nooit wanneer het in gebruik is en laat het altijd afkoelen voordat u het verplaatst.
- Doe nooit te veel brandstof in uw kachel waardoor de vlammen te hoog worden.

Montage en onderhoud

- Hoewel bij de vervaardiging van deze verwarmers alles in het werk is gesteld om scherpe randen te verwijderen, moet voorzichtigheid worden betracht bij het hanteren om onopzettelijk letsel te voorkomen. We raden twee personen aan.
- de vuurkorf in elkaar zetten en daarbij allebei beschermende handschoenen dragen.
- We raden u aan voor elk gebruik te controleren of alle schroeven goed vastzitten.
- Wanneer u de heater niet gebruikt, zorg er dan voor dat u de heater altijd afdekt om ophoping van regenwater te voorkomen.
- Aangezien dit item van staal is, zal het roesten. Om roest te helpen voorkomen, raden we aan om uw verwarming af te vegen
- een olieachtige doek na elk gebruik om roest te helpen voorkomen.
- Zorg ervoor dat je het vuur volledig dooft als je klaar bent met het gebruik.
- Volg de instructies van uw fabrikant. Gebruik een emmer zand/blusdeken
- of laat het vuur op natuurlijke wijze doven.
- **LET OP:** Niet blussen met water.

Koken op je grill

- Voeg 1 kg onbehandeld hout toe aan de vuurkorf en steek aan volgens de gebruiksaanwijzing.
- Gebruik **ALTIJD** hittebestendige handschoenen tijdens het gebruik van dit product.
- Het wordt aanbevolen om het apparaat op te warmen en de brandstof gedurende ten minste 30 minuten roodgloeiend te houden voordat u voor het eerst op het apparaat kookt.
- Plaats de grill met hittebestendige handschoenen in het product en zorg ervoor dat deze stabiel staat.
- Als u klaar bent, mag u de grill **NIET** verwijderen voordat het apparaat volledig is afgekoeld.
- **NIET** koken voordat de brandstof een laagje as heeft.
- Houd rauw vlees **ALTIJD** uit de buurt van gekookt vlees en ander voedsel.
- Gebruik **NIET** hetzelfde keukengerei om gekookt en ongekookt voedsel te hanteren.
- Maak na het koken **ALTIJD** de kookoppervlakken en het keukengerei van de grill schoon.

Doven

- Doven - stop met het toevoegen van brandstof en laat het vuur doven of doven met zand.



**WAARSCHUWING VEILIGHEIDSVOORSCHRIFTEN:
LEES DE VOLGENDE VEILIGHEIDSVOORSCHRIFTEN
VOORAFGAAND AAN HET GEBRUIK VAN DIT PRODUCT**











HET NIET OPVOLGEN VAN DE GEVAREN, WAARSCHUWINGEN EN VOORZORGSMAATREGELEN IN DEZE GEBRUIKSHANDLEIDING, KAN LEIDEN TOT ERNSTIGE VERWONDINGEN OF TOT MATERIËLE SCHADE.

 GEVAAR

-  Gebruik de RedFire® Vuurkorf alleen op een onbrandbare ondergrond, bijv. uit baksteen, beton of tegels.
-  Gebruik de RedFire® Vuurkorf niet op een houten terras of houten oppervlak.
-  Houd de RedFire® Vuurkorf tijdens zijn gebruik minstens 2 meter verwijderd van ontvlambare materialen, gebouwen en voertuigen.
-  Gebruik niet meer dan 2 stukken hout tegelijk in de RedFire® Vuurkorf.
-  Gebruik nooit ontvlambare vloeistoffen, zoals benzine, aanmaakvloeistof of alcohol, om de RedFire® Vuurkorf (opnieuw) aan te steken.
-  Gebruik alleen vaste aanmaakblokjes om het hout in de RedFire® Vuurkorf aan te steken.
-  Verplaats de RedFire® Vuurkorf nooit terwijl hij in gebruik is.

 WAARSCHUWINGEN

-  Lees alle gevaren, waarschuwingen en voorzorgsmaatregelen, alvorens dit RedFire® -product in gebruik te nemen.
-  Wees tijdens het gebruik van de RedFire® Vuurkorf net zo voorzichtig als rond een open kampvuur.
-  Laat de RedFire® Vuurkorf niet gebruiken door kinderen.
-  Houd kinderen en huisdieren uit de buurt van de RedFire® Vuurkorf, wanneer die in gebruik is.
-  Verbrand geen bladeren, papier, vezelplaat of afval in de RedFire® Vuurkorf.
-  Gebruik alleen stevig haardgereedschap met een lange steel om hout in de RedFire® Vuurkorf te leggen.
-  Probeer een eventuele brand of vetbrand nooit te blussen met water. Bel onmiddellijk de brandweer. Een ABC-brandblusapparaat kan de brand in sommige gevallen bedwingen.

-  Niet binnen gebruiken! Deze RedFire® Vuurkorf is uitsluitend bedoeld voor gebruik buitenshuis. Bij gebruik binnenshuis zullen er zich giftige dampen verzamelen, die kunnen leiden tot ernstige verwondingen of de dood.
-  Gebruik de RedFire® Vuurkorf niet in een garage, een gebouw of schuur of in een andere afgesloten ruimte.
-  Gebruik de RedFire® Vuurkorf niet onder een afdak.
-  Gebruik geen zachte houtsoorten zoals grenen of ceder. Zachte houtsoorten kunnen “ploffen” en vonken geven. Gebruik alleen droog, hard hout in de RedFire® Vuurkorf.
-  Gebruik de RedFire® Vuurkorf niet bij hevige wind.
-  Laat de RedFire® Vuurkorf niet onbemand tijdens het gebruik.
-  Blijf in de buurt van de RedFire® Vuurkorf tot het vuur helemaal uit is en de korf is afgekoeld.
-  Vraag bij uw gemeente of de brandweer na of het gebruik van vuurkorven op hout is toegestaan.
-  Bijproducten van de verbranding die geproduceerd worden bij gebruik van dit product, bevatten chemicaliën die kanker, geboortedefecten of andere schade aan de reproductie kunnen veroorzaken.
-  Bereid geen gerechten in de RedFire® Vuurkorf.